

1部 Aブロック	武蔵野市K	青梅市K	八王子市K	東大和市L	勝敗	順位
武蔵野市K		○ 2-0 G 4-0 P 84-51	× 0-2 G 0-4 P 56-84	○ 2-0 G 4-0 P 84-64	M 4-2 G 8-4 P 224-199	2
青梅市K	× 0-2 G 0-4 P 51-84		× 0-2 G 1-4 P 90-106	× 0-2 G 0-4 P 54-84	M 0-6 G 1-12 P 195-274	4
八王子市K	○ 2-0 G 4-0 P 84-56	○ 2-0 G 4-1 P 106-90		○ 2-1 G 4-3 P 138-110	M 6-1 G 12-4 P 328-256	1
東大和市L	× 0-2 G 0-4 P 64-84	○ 2-0 G 4-0 P 84-54	× 1-2 G 3-4 P 110-138		M 3-4 G 7-8 P 258-276	3

1部 Bブロック	杉並区K	西東京市C2	中央区C	国分寺市K	勝敗	順位
杉並区K		○ 2-1 G 4-2 P 98-92	○ 2-1 G 4-2 P 99-93	× 0-2 G 0-4 P 61-84	M 4-4 G 8-8 P 258-269	2
西東京市C2	× 1-2 G 2-4 P 92-98		○ 2-1 G 4-3 P 135-128	× 1-2 G 2-4 P 94-107	M 4-5 G 8-11 P 321-333	4
中央区C	× 1-2 G 2-4 P 93-99	× 1-2 G 3-4 P 128-135		○ 2-0 G 4-2 P 123-114	M 4-4 G 9-10 P 344-348	3
国分寺市K	○ 2-0 G 4-0 P 84-61	○ 2-1 G 4-2 P 107-94	× 0-2 G 2-4 P 114-123		M 4-3 G 10-6 P 305-278	1

1部 決勝トーナメント



<p>試合番号 A-1</p> <p>武蔵野市K 2 - 0 青梅市K</p> <p>中條 祥子 2 $\left(\begin{array}{l} 21-13 \\ 21-15 \end{array} \right)$ 0 野本 百合子 岡田 美香 $\left(\begin{array}{l} 21-15 \end{array} \right)$ 0 松村 愛美</p> <p>宮内 千鶴子 2 $\left(\begin{array}{l} 21-11 \\ 21-12 \end{array} \right)$ 0 松村 美智子 鈴木 未野 $\left(\begin{array}{l} 21-12 \end{array} \right)$ 0 高木 宏美</p> <p>小庭 洋子 $\left(\begin{array}{l} \end{array} \right)$ 大橋 妙子 加賀田 綾子 $\left(\begin{array}{l} \end{array} \right)$ 原田 里奈</p>	<p>試合番号 A-2</p> <p>八王子市K 2 - 1 東大和市L</p> <p>板垣 雅美 0 $\left(\begin{array}{l} 19-21 \\ 20-22 \end{array} \right)$ 2 平林 里奈 水迫 環 $\left(\begin{array}{l} 20-22 \end{array} \right)$ 2 深澤 有希</p> <p>野口 朱美 2 $\left(\begin{array}{l} 21-11 \\ 21-8 \end{array} \right)$ 0 高坂 和恵 石原 美香子 $\left(\begin{array}{l} 21-8 \end{array} \right)$ 0 月元 ふさ子</p> <p>児玉 愛 2 $\left(\begin{array}{l} 15-21 \\ 21-14 \\ 21-13 \end{array} \right)$ 1 若林 麻紀 関山 貴子 $\left(\begin{array}{l} 21-13 \end{array} \right)$ 1 綾野 志穂</p>	<p>試合番号 A-3</p> <p>八王子市K 2 - 0 武蔵野市K</p> <p>板垣 雅美 2 $\left(\begin{array}{l} 21-15 \\ 21-11 \end{array} \right)$ 0 小庭 洋子 水迫 環 $\left(\begin{array}{l} 21-11 \end{array} \right)$ 0 宮内 千鶴子</p> <p>野口 朱美 2 $\left(\begin{array}{l} 21-15 \\ 21-15 \end{array} \right)$ 0 加賀田 綾子 石原 美香子 $\left(\begin{array}{l} 21-15 \end{array} \right)$ 0 岡田 美香</p> <p>児玉 愛 $\left(\begin{array}{l} \end{array} \right)$ 中條 祥子 関山 貴子 $\left(\begin{array}{l} \end{array} \right)$ 鈴木 未野</p>
<p>試合番号 A-4</p> <p>東大和市L 2 - 0 青梅市K</p> <p>高坂 和恵 2 $\left(\begin{array}{l} 21-13 \\ 21-9 \end{array} \right)$ 0 大橋 妙子 月元 ふさ子 $\left(\begin{array}{l} 21-9 \end{array} \right)$ 0 原田 里奈</p> <p>平林 里奈 2 $\left(\begin{array}{l} 21-16 \\ 21-16 \end{array} \right)$ 0 松村 愛美 深澤 有希 $\left(\begin{array}{l} 21-16 \end{array} \right)$ 0 松村 美智子</p> <p>若林 麻紀 $\left(\begin{array}{l} \end{array} \right)$ 野本 百合子 綾野 志穂 $\left(\begin{array}{l} \end{array} \right)$ 高木 宏美</p>	<p>試合番号 A-5</p> <p>武蔵野市K 2 - 0 東大和市L</p> <p>中條 祥子 2 $\left(\begin{array}{l} 21-18 \\ 21-19 \end{array} \right)$ 0 平林 里奈 岡田 美香 $\left(\begin{array}{l} 21-19 \end{array} \right)$ 0 深澤 有希</p> <p>小庭 洋子 2 $\left(\begin{array}{l} 21-11 \\ 21-16 \end{array} \right)$ 0 若林 麻紀 加賀田 綾子 $\left(\begin{array}{l} 21-16 \end{array} \right)$ 0 綾野 志穂</p> <p>宮内 千鶴子 $\left(\begin{array}{l} \end{array} \right)$ 高坂 和恵 鈴木 未野 $\left(\begin{array}{l} \end{array} \right)$ 月元 ふさ子</p>	<p>試合番号 A-6</p> <p>八王子市K 2 - 0 青梅市K</p> <p>板垣 雅美 2 $\left(\begin{array}{l} 21-10 \\ 20-22 \\ 21-19 \end{array} \right)$ 1 野本 百合子 水迫 環 $\left(\begin{array}{l} 21-19 \end{array} \right)$ 1 高木 宏美</p> <p>野口 朱美 2 $\left(\begin{array}{l} 23-21 \\ 21-18 \end{array} \right)$ 0 松村 愛美 石原 美香子 $\left(\begin{array}{l} 21-18 \end{array} \right)$ 0 松村 美智子</p> <p>児玉 愛 $\left(\begin{array}{l} \end{array} \right)$ 大橋 妙子 関山 貴子 $\left(\begin{array}{l} \end{array} \right)$ 原田 里奈</p>
<p>試合番号 B-1</p> <p>杉並区K 2 - 1 西東京市C2</p> <p>堀池 由紀子 2 $\left(\begin{array}{l} 21-18 \\ 21-6 \end{array} \right)$ 0 渡辺 澄世 関根 奈津子 $\left(\begin{array}{l} 21-6 \end{array} \right)$ 0 小原 知子</p> <p>秋山 昭子 0 $\left(\begin{array}{l} 4-21 \\ 10-21 \end{array} \right)$ 2 柳川 恵美 宮川 典子 $\left(\begin{array}{l} 10-21 \end{array} \right)$ 2 橋村 陽子</p> <p>深見 妙子 2 $\left(\begin{array}{l} 21-13 \\ 21-13 \end{array} \right)$ 0 野崎 智厚 島崎 朋子 $\left(\begin{array}{l} 21-13 \end{array} \right)$ 0 春名 亜紀子</p>	<p>試合番号 B-2</p> <p>中央区C 2 - 0 国分寺市K</p> <p>大西 敬子 2 $\left(\begin{array}{l} 21-17 \\ 19-21 \\ 21-16 \end{array} \right)$ 1 小野 明子 佐藤 亜佑 $\left(\begin{array}{l} 21-16 \end{array} \right)$ 1 今成 優</p> <p>神 千恵美 2 $\left(\begin{array}{l} 21-19 \\ 20-22 \\ 21-19 \end{array} \right)$ 1 倉重 友美 小川 光枝 $\left(\begin{array}{l} 21-19 \end{array} \right)$ 1 原前 ちひろ</p> <p>阿部 裕紀子 $\left(\begin{array}{l} \end{array} \right)$ 杉中 左知子 常守 智子 $\left(\begin{array}{l} \end{array} \right)$ 大島 実穂</p>	<p>試合番号 B-3</p> <p>杉並区K 2 - 1 中央区C</p> <p>堀池 由紀子 2 $\left(\begin{array}{l} 21-18 \\ 21-13 \end{array} \right)$ 0 小川 光枝 関根 奈津子 $\left(\begin{array}{l} 21-13 \end{array} \right)$ 0 阿部 裕紀子</p> <p>小林 裕子 0 $\left(\begin{array}{l} 8-21 \\ 7-21 \end{array} \right)$ 2 常守 智子 秋山 昭子 $\left(\begin{array}{l} 7-21 \end{array} \right)$ 2 佐藤 亜佑</p> <p>深見 妙子 2 $\left(\begin{array}{l} 21-11 \\ 21-9 \end{array} \right)$ 0 大西 敬子 島崎 朋子 $\left(\begin{array}{l} 21-9 \end{array} \right)$ 0 佐藤 佳津美</p>
<p>試合番号 B-4</p> <p>国分寺市K 2 - 1 西東京市C2</p> <p>橋本 富子 0 $\left(\begin{array}{l} 16-21 \\ 7-21 \end{array} \right)$ 2 渡辺 澄世 杉中 左知子 $\left(\begin{array}{l} 7-21 \end{array} \right)$ 2 小原 知子</p> <p>今成 優 2 $\left(\begin{array}{l} 21-17 \\ 21-13 \end{array} \right)$ 0 柳川 恵美 大島 実穂 $\left(\begin{array}{l} 21-13 \end{array} \right)$ 0 橋村 陽子</p> <p>倉重 友美 2 $\left(\begin{array}{l} 21-13 \\ 21-9 \end{array} \right)$ 0 野崎 智厚 小野 明子 $\left(\begin{array}{l} 21-9 \end{array} \right)$ 0 春名 亜紀子</p>	<p>試合番号 B-5</p> <p>国分寺市K 2 - 0 杉並区K</p> <p>倉重 友美 2 $\left(\begin{array}{l} 21-19 \\ 21-19 \end{array} \right)$ 0 堀池 由紀子 大島 実穂 $\left(\begin{array}{l} 21-19 \end{array} \right)$ 0 関根 奈津子</p> <p>小野 明子 2 $\left(\begin{array}{l} 21-12 \\ 21-11 \end{array} \right)$ 0 小林 裕子 今成 優 $\left(\begin{array}{l} 21-11 \end{array} \right)$ 0 宮川 典子</p> <p>原前 ちひろ $\left(\begin{array}{l} \end{array} \right)$ 深見 妙子 杉中 左知子 $\left(\begin{array}{l} \end{array} \right)$ 島崎 朋子</p>	<p>試合番号 B-6</p> <p>西東京市C2 2 - 1 中央区C</p> <p>柳川 恵美 0 $\left(\begin{array}{l} 17-21 \\ 14-21 \end{array} \right)$ 2 阿部 裕紀子 橋村 陽子 $\left(\begin{array}{l} 14-21 \end{array} \right)$ 2 佐藤 亜佑</p> <p>野崎 智厚 2 $\left(\begin{array}{l} 21-13 \\ 20-22 \\ 21-18 \end{array} \right)$ 1 神 千恵美 藤本 雅子 $\left(\begin{array}{l} 21-18 \end{array} \right)$ 1 大西 敬子</p> <p>渡辺 澄世 2 $\left(\begin{array}{l} 21-15 \\ 21-18 \end{array} \right)$ 0 小川 光枝 小原 知子 $\left(\begin{array}{l} 21-18 \end{array} \right)$ 0 常守 智子</p>

<p style="text-align: center;">試合番号 1</p> <p>八王子市K 2 - 0 国分寺市K</p> <p>板垣 雅美 2 $\left(\begin{array}{l} 22-20 \\ 21-15 \end{array} \right)$ 0 今成 優 水迫 環 0 大島 実穂</p> <p>野口 朱美 2 $\left(\begin{array}{l} 21-6 \\ 21-14 \end{array} \right)$ 0 原前 ちひろ 石原 美香子 0 杉中 左知子</p> <p>児玉 愛 $\left(\quad \right)$ 倉重 友美 関山 貴子 $\left(\quad \right)$ 小野 明子</p>	<p style="text-align: center;">試合番号 2</p> <p>杉並区K 2 - 0 武蔵野市K</p> <p>堀池 由紀子 2 $\left(\begin{array}{l} 21-17 \\ 21-11 \end{array} \right)$ 0 中條 祥子 関根 奈津子 0 岡田 美香</p> <p>深見 妙子 2 $\left(\begin{array}{l} 21-15 \\ 21-15 \end{array} \right)$ 0 宮内 千鶴子 島崎 朋子 0 鈴木 未野</p> <p>小林 裕子 $\left(\quad \right)$ 小庭 洋子 宮川 典子 $\left(\quad \right)$ 加賀田 綾子</p>	<p style="text-align: center;">試合番号 3</p> <p>東大和市L 2 - 1 中央区C</p> <p>高坂 和恵 0 $\left(\begin{array}{l} 12-21 \\ 14-21 \end{array} \right)$ 2 大西 敬子 月元 ふさ子 0 佐藤 亜佑</p> <p>平林 里奈 2 $\left(\begin{array}{l} 21-16 \\ 21-11 \end{array} \right)$ 0 神 千恵美 深澤 有希 0 小川 光枝</p> <p>若林 麻紀 2 $\left(\begin{array}{l} 15-21 \\ 29-27 \\ 21-12 \end{array} \right)$ 1 阿部 裕紀子 綾野 志穂 0 常守 智子</p>
<p style="text-align: center;">試合番号 4</p> <p>西東京市C2 2 - 1 青梅市K</p> <p>柳川 恵美 2 $\left(\begin{array}{l} 21-11 \\ 21-12 \end{array} \right)$ 0 野本 百合子 橋村 陽子 0 高木 宏美</p> <p>春名 亜紀子 0 $\left(\begin{array}{l} 19-21 \\ 19-21 \end{array} \right)$ 2 松村 愛美 藤本 雅子 0 松村 美智子</p> <p>渡辺 澄世 2 $\left(\begin{array}{l} 21-11 \\ 21-8 \end{array} \right)$ 0 大橋 妙子 小原 知子 0 原田 里奈</p>		

2部 Aブロック	町田市P	東久留米市K	東村山市J	川崎市S	勝敗	順位
町田市P		× 1-2 G 2-5 P 115-140	○ 2-0 G 4-1 P 102-86	× 0-2 G 1-4 P 94-101	M 3-4 G 7-10 P 311-327	4
東久留米市K	○ 2-1 G 5-2 P 140-115		× 0-2 G 1-4 P 79-103	○ 2-1 G 5-3 P 159-142	M 4-4 G 11-9 P 378-360	2
東村山市J	× 0-2 G 1-4 P 86-102	○ 2-0 G 4-1 P 103-79		○ 2-0 G 4-1 P 99-83	M 4-2 G 9-6 P 288-264	1
川崎市S	○ 2-0 G 4-1 P 101-94	× 1-2 G 3-5 P 142-159	× 0-2 G 1-4 P 83-99		M 3-4 G 8-10 P 326-352	3

2部 Bブロック	府中市H	新座市A	坂戸市M2	品川区K	勝敗	順位
府中市H		○ 2-0 G - P -	○ 2-0 G - P -	○ 2-0 G 4-1 P 102-89	M 6-0 G 12-1 P 102-89	1
新座市A	× 0-2 G - P -		○ 2-0 G - P -	× 0-2 G - P -	M 2-4 G 4-8 P 0-0	3
坂戸市M2	× 0-2 G - P -	× 0-2 G - P -		× 0-2 G - P -	M 0-6 G 0-12 P 0-0	4
品川区K	× 0-2 G 1-4 P 89-102	○ 2-0 G - P -	○ 2-0 G - P -		M 4-2 G 9-4 P 89-102	2

2部 決勝トーナメント

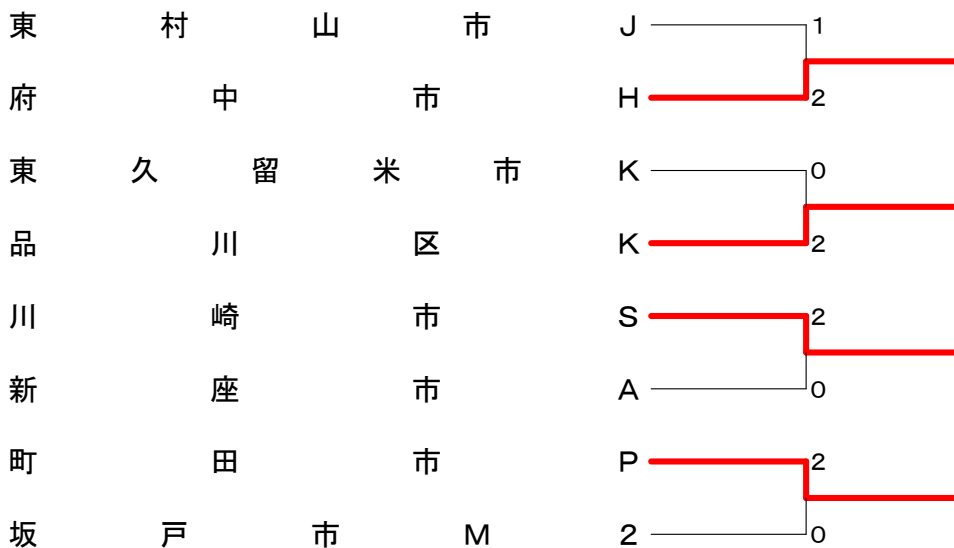

<p>試合番号 A-1</p> <p>東久留米市K 2 - 1 町田市P</p> <p>佐々田 理恵 2 $\begin{pmatrix} 21-15 \\ 21-15 \end{pmatrix}$ 0 宮崎 千恵子 遠藤 正美</p> <p>大木 千尋 1 $\begin{pmatrix} 21-17 \\ 15-21 \\ 20-22 \end{pmatrix}$ 2 伊坂 恭子 中村 みちる</p> <p>福岡 智子 2 $\begin{pmatrix} 21-15 \\ 21-10 \end{pmatrix}$ 0 久保田 千鶴 五十嵐 真衣 小野 由紀</p>	<p>試合番号 A-2</p> <p>東村山市J 2 - 0 川崎市S</p> <p>辻田 真希子 2 $\begin{pmatrix} 12-21 \\ 24-22 \\ 21-15 \end{pmatrix}$ 1 高島 仁美 柴田 真理子 新居 充子</p> <p>小泉 みさよ 2 $\begin{pmatrix} 21-15 \\ 21-10 \end{pmatrix}$ 0 川本 由美子 高比良 維智子 井上 由美子</p> <p>大関 萬里子 () 千葉 千枝美 山田 康子 () 内田 理恵</p>	<p>試合番号 A-3</p> <p>町田市P 2 - 0 東村山市J</p> <p>久保田 千鶴 2 $\begin{pmatrix} 21-12 \\ 21-17 \end{pmatrix}$ 0 辻田 真希子 小野 由紀 柴田 真理子</p> <p>宮崎 千恵子 2 $\begin{pmatrix} 15-21 \\ 21-14 \\ 24-22 \end{pmatrix}$ 1 小泉 みさよ 脊黒 智子 山田 康子</p> <p>伊坂 恭子 () 大関 萬里子 大井 佐紀子 () 高比良 維智子</p>
<p>試合番号 A-4</p> <p>東久留米市K 2 - 1 川崎市S</p> <p>大木 千尋 1 $\begin{pmatrix} 12-21 \\ 21-15 \\ 23-25 \end{pmatrix}$ 2 高島 仁美 中村 みちる 新居 充子</p> <p>佐々田 理恵 2 $\begin{pmatrix} 19-21 \\ 21-15 \\ 21-16 \end{pmatrix}$ 1 千葉 千枝美 遠藤 正美 酒井 恵理</p> <p>福岡 智子 2 $\begin{pmatrix} 21-12 \\ 21-17 \end{pmatrix}$ 0 川本 由美子 五十嵐 真衣 井上 由美子</p>	<p>試合番号 A-5</p> <p>川崎市S 2 - 0 町田市P</p> <p>千葉 千枝美 2 $\begin{pmatrix} 21-19 \\ 16-21 \\ 22-20 \end{pmatrix}$ 1 伊坂 恭子 酒井 恵理 大井 佐紀子</p> <p>川本 由美子 2 $\begin{pmatrix} 21-19 \\ 21-15 \end{pmatrix}$ 0 久保田 千鶴 井上 由美子 小野 由紀</p> <p>高島 仁美 () 宮崎 千恵子 新居 充子 () 脊黒 智子</p>	<p>試合番号 A-6</p> <p>東村山市J 2 - 0 東久留米市K</p> <p>小泉 みさよ 2 $\begin{pmatrix} 23-21 \\ 21-13 \end{pmatrix}$ 0 福岡 智子 柴田 真理子 五十嵐 真衣</p> <p>山田 康子 2 $\begin{pmatrix} 21-12 \\ 17-21 \\ 21-12 \end{pmatrix}$ 1 佐々田 理恵 高比良 維智子 遠藤 正美</p> <p>大関 萬里子 () 海老沢 京子 辻田 真希子 () 大木 千尋</p>
<p>試合番号 B-1</p> <p>府中市H 2 - 0 新座市A</p> <p>末藤 みゆき 0 (-) 0 卯木 千草 杉田 文江 (キケン)</p> <p>竹内 志麻 0 (-) 0 渡辺 恵子 渡辺 涼 (キケン) 太田 真理</p> <p>鈴木 京子 () 貫井 久美 渡辺 雅子 () 松田 佳子</p>	<p>試合番号 B-2</p> <p>品川区K 2 - 0 坂戸市M2</p> <p>増田 智恵 0 (-) 0 下山 洋子 杉村 明美 (キケン) 宮澤 由美子</p> <p>山下 博子 0 (-) 0 三瓶 和子 高橋 千代子 (キケン) 伝 裕美</p> <p>新垣 ひろみ () 丹羽 幸子 井上 愛 () 大室 知美</p>	<p>試合番号 B-3</p> <p>府中市H 2 - 0 坂戸市M2</p> <p>末藤 みゆき 0 (-) 0 下山 洋子 杉田 文江 (キケン) 宮澤 由美子</p> <p>竹内 志麻 0 (-) 0 三瓶 和子 渡辺 涼 (キケン) 伝 裕美</p> <p>鈴木 京子 () 丹羽 幸子 渡辺 雅子 () 大室 知美</p>
<p>試合番号 B-4</p> <p>品川区K 2 - 0 新座市A</p> <p>杉村 明美 0 (-) 0 浅田 邦子 木戸 恭子 (キケン) 卯木 千草</p> <p>高橋 千代子 0 (-) 0 中嶋 知子 新垣 ひろみ (キケン) 渡辺 恵子</p> <p>増田 智恵 () 太田 真理 山下 博子 () 蕪木 ゆかり</p>	<p>試合番号 B-5</p> <p>府中市H 2 - 0 品川区K</p> <p>竹内 志麻 2 $\begin{pmatrix} 17-21 \\ 21-17 \\ 22-20 \end{pmatrix}$ 1 杉村 明美 渡辺 涼 木戸 恭子</p> <p>鈴木 京子 2 $\begin{pmatrix} 21-17 \\ 21-14 \end{pmatrix}$ 0 高橋 千代子 渡辺 雅子 新垣 ひろみ</p> <p>末藤 みゆき () 増田 智恵 杉田 文江 () 山下 博子</p>	<p>試合番号 B-6</p> <p>新座市A 2 - 0 坂戸市M2</p> <p>浅田 邦子 0 (-) 0 下山 洋子 卯木 千草 (キケン) 宮澤 由美子</p> <p>中嶋 知子 0 (-) 0 三瓶 和子 渡辺 恵子 (キケン) 伝 裕美</p> <p>太田 真理 () 丹羽 幸子 蕪木 ゆかり () 大室 知美</p>

<p style="text-align: center;">試合番号 1</p> <p>府中市H 2 - 1 東村山市J</p> <p>末藤 みゆき 0 $\left(\begin{array}{c} 15-21 \\ 16-21 \end{array} \right)$ 2 小泉 みさよ 杉田 文江 $\left(\begin{array}{c} 15-21 \\ 16-21 \end{array} \right)$ 2 柴田 真理子</p> <p>竹内 志麻 2 $\left(\begin{array}{c} 21-8 \\ 21-9 \end{array} \right)$ 0 山田 康子 渡辺 涼 $\left(\begin{array}{c} 21-8 \\ 21-9 \end{array} \right)$ 0 高比良 維智子</p> <p>鈴木 京子 2 $\left(\begin{array}{c} 21-15 \\ 21-11 \end{array} \right)$ 0 大関 萬里子 渡辺 雅子 $\left(\begin{array}{c} 21-15 \\ 21-11 \end{array} \right)$ 0 辻田 真希子</p>	<p style="text-align: center;">試合番号 2</p> <p>品川区K 2 - 0 東久留米市K</p> <p>杉村 明美 2 $\left(\begin{array}{c} 21-18 \\ 21-15 \end{array} \right)$ 0 福岡 智子 木戸 恭子 $\left(\begin{array}{c} 21-18 \\ 21-15 \end{array} \right)$ 0 五十嵐 真衣</p> <p>増田 智恵 2 $\left(\begin{array}{c} 21-13 \\ 21-12 \end{array} \right)$ 0 板倉 八重子 山下 博子 $\left(\begin{array}{c} 21-13 \\ 21-12 \end{array} \right)$ 0 遠藤 正美</p> <p>高橋 千代子 $\left(\quad \right)$ 海老沢 京子 井上 愛 $\left(\quad \right)$ 大木 千尋</p>	<p style="text-align: center;">試合番号 3</p> <p>川崎市S 2 - 0 新座市A</p> <p>高島 仁美 0 $\left(\begin{array}{c} - \\ \end{array} \right)$ 0 浅田 邦子 新居 充子 $\left(\begin{array}{c} - \\ \end{array} \right)$ 0 <small>キケン</small> 卯木 千草</p> <p>川本 由美子 0 $\left(\begin{array}{c} - \\ \end{array} \right)$ 0 中嶋 知子 酒井 恵理 $\left(\begin{array}{c} - \\ \end{array} \right)$ 0 <small>キケン</small> 渡辺 恵子</p> <p>千葉 千枝美 $\left(\quad \right)$ 太田 真理 井上 由美子 $\left(\quad \right)$ 蕪木 ゆかり</p>
<p style="text-align: center;">試合番号 4</p> <p>町田市P 2 - 0 坂戸市M2</p> <p>中島 久美 0 $\left(\begin{array}{c} - \\ \end{array} \right)$ 0 下山 洋子 久保田 千鶴 $\left(\begin{array}{c} - \\ \end{array} \right)$ 0 <small>キケン</small> 宮澤 由美子</p> <p>伊坂 恭子 0 $\left(\begin{array}{c} - \\ \end{array} \right)$ 0 三瓶 和子 佐藤 陽子 $\left(\begin{array}{c} - \\ \end{array} \right)$ 0 <small>キケン</small> 伝 裕美</p> <p>大井 佐紀子 $\left(\quad \right)$ 丹羽 幸子 小野 由紀 $\left(\quad \right)$ 大室 知美</p>		

3部 Aブロック	八王子市A	渋谷区K	杉並区L	調布市E	勝敗	順位
八王子市A		× 1-2 G 2-4 P 80-115	○ 2-1 G 4-2 P 115-84	○ 2-1 G 4-2 P 106-91	M 5-4 G 10-8 P 301-290	2
渋谷区K	○ 2-1 G 4-2 P 115-80		○ 2-0 G 4-0 P 84-30	○ 2-0 G 4-0 P 84-61	M 6-1 G 12-2 P 283-171	1
杉並区L	× 1-2 G 2-4 P 84-115	× 0-2 G 0-4 P 30-84		× 0-2 G 1-4 P 70-104	M 1-6 G 3-12 P 184-303	4
調布市E	× 1-2 G 2-4 P 91-106	× 0-2 G 0-4 P 61-84	○ 2-0 G 4-1 P 104-70		M 3-4 G 6-9 P 256-260	3

3部 Bブロック	稲城市F	町田市S	八王子市H	宇都宮市T	勝敗	順位
稲城市F		× 1-2 G 3-4 P 131-128	○ 2-0 G 4-0 P 84-47	○ 2-1 G 4-2 P 113-94	M 5-3 G 11-6 P 328-269	1
町田市S	○ 2-1 G 4-3 P 128-131		○ 2-0 G 4-1 P 96-82	× 1-2 G 2-4 P 107-122	M 5-3 G 10-8 P 331-335	3
八王子市H	× 0-2 G 0-4 P 47-84	× 0-2 G 1-4 P 82-96		× 0-2 G 1-4 P 70-100	M 0-6 G 2-12 P 199-280	4
宇都宮市T	× 1-2 G 2-4 P 94-113	○ 2-1 G 4-2 P 122-107	○ 2-0 G 4-1 P 100-70		M 5-3 G 10-7 P 316-290	2

3部 決勝トーナメント

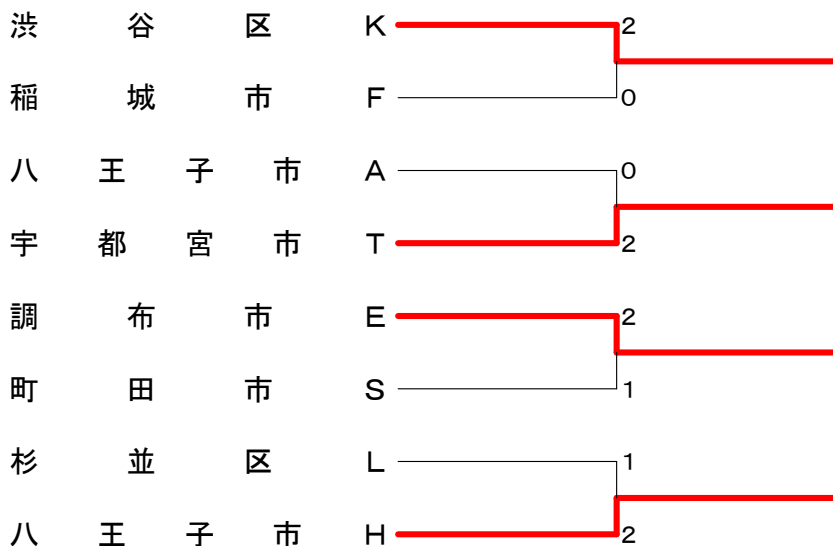

<p>試合番号 A-1</p> <p>渋谷区 K 2 - 1 八王子市 A</p> <p>茂庭 弘子 0 $\begin{pmatrix} 13-21 \\ 18-21 \end{pmatrix}$ 2 菱田 美栄子 宮下 麻紀 2 $\begin{pmatrix} 21-10 \\ 21-12 \end{pmatrix}$ 0 増子 佳美</p> <p>泉澤 弥生 2 $\begin{pmatrix} 21-9 \\ 21-7 \end{pmatrix}$ 0 長谷川 恵 田中 泰子 2 $\begin{pmatrix} 21-9 \\ 21-7 \end{pmatrix}$ 0 高橋 真由美</p> <p>今井 早百合 2 $\begin{pmatrix} 21-9 \\ 21-7 \end{pmatrix}$ 0 中西 身知子 丸山 夕芽子 2 $\begin{pmatrix} 21-9 \\ 21-7 \end{pmatrix}$ 0 田中 洋子</p>	<p>試合番号 A-2</p> <p>調布市 E 2 - 0 杉並区 L</p> <p>光岡 美和子 2 $\begin{pmatrix} 21-7 \\ 21-7 \end{pmatrix}$ 0 山根 弘美 柳生 昌枝 2 $\begin{pmatrix} 21-7 \\ 21-7 \end{pmatrix}$ 0 小林 淑子</p> <p>宮崎 美江子 2 $\begin{pmatrix} 22-20 \\ 19-21 \\ 21-15 \end{pmatrix}$ 1 小野寺 裕子 宮川 美恵子 2 $\begin{pmatrix} 22-20 \\ 19-21 \\ 21-15 \end{pmatrix}$ 1 石附 富由子</p> <p>藤田 直子 $\begin{pmatrix} \\ \end{pmatrix}$ 菊井 由美子 河野 環 $\begin{pmatrix} \\ \end{pmatrix}$ 青木 洋子</p>	<p>試合番号 A-3</p> <p>八王子市 A 2 - 1 杉並区 L</p> <p>中西 身知子 0 $\begin{pmatrix} 16-21 \\ 15-21 \end{pmatrix}$ 2 小野寺 裕子 伊丹 亮子 0 $\begin{pmatrix} 16-21 \\ 15-21 \end{pmatrix}$ 2 石附 富由子</p> <p>菱田 美栄子 2 $\begin{pmatrix} 21-14 \\ 21-4 \end{pmatrix}$ 0 山根 弘美 増子 佳美 2 $\begin{pmatrix} 21-14 \\ 21-4 \end{pmatrix}$ 0 小林 淑子</p> <p>長谷川 恵 2 $\begin{pmatrix} 21-13 \\ 21-11 \end{pmatrix}$ 0 菊井 由美子 高橋 真由美 2 $\begin{pmatrix} 21-13 \\ 21-11 \end{pmatrix}$ 0 青木 洋子</p>
<p>試合番号 A-4</p> <p>渋谷区 K 2 - 0 調布市 E</p> <p>茂庭 弘子 2 $\begin{pmatrix} 21-19 \\ 21-16 \end{pmatrix}$ 0 井上 伸子 宮下 麻紀 2 $\begin{pmatrix} 21-19 \\ 21-16 \end{pmatrix}$ 0 河野 環</p> <p>丸山 夕芽子 2 $\begin{pmatrix} 21-11 \\ 21-15 \end{pmatrix}$ 0 光岡 美和子 田中 泰子 2 $\begin{pmatrix} 21-11 \\ 21-15 \end{pmatrix}$ 0 藤田 直子</p> <p>今井 早百合 $\begin{pmatrix} \\ \end{pmatrix}$ 宮崎 美江子 泉澤 弥生 $\begin{pmatrix} \\ \end{pmatrix}$ 柳生 昌枝</p>	<p>試合番号 A-5</p> <p>八王子市 A 2 - 1 調布市 E</p> <p>伊丹 亮子 0 $\begin{pmatrix} 14-21 \\ 8-21 \end{pmatrix}$ 2 宮崎 美江子 田中 洋子 0 $\begin{pmatrix} 14-21 \\ 8-21 \end{pmatrix}$ 2 柳生 昌枝</p> <p>長谷川 恵 2 $\begin{pmatrix} 21-14 \\ 21-6 \end{pmatrix}$ 0 光岡 美和子 高橋 真由美 2 $\begin{pmatrix} 21-14 \\ 21-6 \end{pmatrix}$ 0 宮川 美恵子</p> <p>菱田 美栄子 2 $\begin{pmatrix} 21-14 \\ 21-15 \end{pmatrix}$ 0 藤田 直子 増子 佳美 2 $\begin{pmatrix} 21-14 \\ 21-15 \end{pmatrix}$ 0 河野 環</p>	<p>試合番号 A-6</p> <p>渋谷区 K 2 - 0 杉並区 L</p> <p>丸山 夕芽子 2 $\begin{pmatrix} 21-10 \\ 21-8 \end{pmatrix}$ 0 菊井 由美子 田中 泰子 2 $\begin{pmatrix} 21-10 \\ 21-8 \end{pmatrix}$ 0 青木 洋子</p> <p>今井 早百合 2 $\begin{pmatrix} 21-8 \\ 21-4 \end{pmatrix}$ 0 宮本 明美 泉澤 弥生 2 $\begin{pmatrix} 21-8 \\ 21-4 \end{pmatrix}$ 0 石附 富由子</p> <p>茂庭 弘子 $\begin{pmatrix} \\ \end{pmatrix}$ 山根 弘美 宮下 麻紀 $\begin{pmatrix} \\ \end{pmatrix}$ 小林 淑子</p>
<p>試合番号 B-1</p> <p>町田市 S 2 - 1 稲城市 F</p> <p>三沢 まゆみ 0 $\begin{pmatrix} 12-21 \\ 11-21 \end{pmatrix}$ 2 小堂 順子 吉水 京子 0 $\begin{pmatrix} 12-21 \\ 11-21 \end{pmatrix}$ 2 秦 ひとみ</p> <p>増田 美貴 2 $\begin{pmatrix} 21-14 \\ 18-21 \\ 22-20 \end{pmatrix}$ 1 金武 弘子 花岡 実佳子 2 $\begin{pmatrix} 21-14 \\ 18-21 \\ 22-20 \end{pmatrix}$ 1 野村 裕子</p> <p>花岡 真理子 2 $\begin{pmatrix} 23-21 \\ 21-13 \end{pmatrix}$ 0 関口 文子 花岡 久仁子 2 $\begin{pmatrix} 23-21 \\ 21-13 \end{pmatrix}$ 0 瀬戸 京子</p>	<p>試合番号 B-2</p> <p>宇都宮市 T 2 - 0 八王子市 H</p> <p>鈴木 あゆみ 2 $\begin{pmatrix} 21-18 \\ 16-21 \\ 21-16 \end{pmatrix}$ 1 岸本 佳奈子 小野寺 保子 2 $\begin{pmatrix} 21-18 \\ 16-21 \\ 21-16 \end{pmatrix}$ 1 大竹 忍</p> <p>木村 理恵子 2 $\begin{pmatrix} 21-10 \\ 21-5 \end{pmatrix}$ 0 小幡 久美子 細田 奈佳子 2 $\begin{pmatrix} 21-10 \\ 21-5 \end{pmatrix}$ 0 松尾 良子</p> <p>藤村 明子 $\begin{pmatrix} \\ \end{pmatrix}$ 西村 俊枝 藤丸 智寿子 $\begin{pmatrix} \\ \end{pmatrix}$ 西沢 真樹子</p>	<p>試合番号 B-3</p> <p>稲城市 F 2 - 0 八王子市 H</p> <p>金武 弘子 2 $\begin{pmatrix} 21-10 \\ 21-13 \end{pmatrix}$ 0 岸本 佳奈子 秦 ひとみ 2 $\begin{pmatrix} 21-10 \\ 21-13 \end{pmatrix}$ 0 大竹 忍</p> <p>瀬戸 京子 2 $\begin{pmatrix} 21-17 \\ 21-7 \end{pmatrix}$ 0 西沢 真樹子 小堂 順子 2 $\begin{pmatrix} 21-17 \\ 21-7 \end{pmatrix}$ 0 横関 恵子</p> <p>竹林 恵美 $\begin{pmatrix} \\ \end{pmatrix}$ 小島 佳世子 野村 裕子 $\begin{pmatrix} \\ \end{pmatrix}$ 西村 俊枝</p>
<p>試合番号 B-4</p> <p>宇都宮市 T 2 - 1 町田市 S</p> <p>藤村 明子 0 $\begin{pmatrix} 18-21 \\ 18-21 \end{pmatrix}$ 2 花岡 真理子 藤丸 智寿子 0 $\begin{pmatrix} 18-21 \\ 18-21 \end{pmatrix}$ 2 花岡 実佳子</p> <p>木村 理恵子 2 $\begin{pmatrix} 21-13 \\ 21-15 \end{pmatrix}$ 0 三沢 まゆみ 細田 奈佳子 2 $\begin{pmatrix} 21-13 \\ 21-15 \end{pmatrix}$ 0 吉水 京子</p> <p>鈴木 あゆみ 2 $\begin{pmatrix} 21-16 \\ 23-21 \end{pmatrix}$ 0 三木 恵美 小野寺 保子 2 $\begin{pmatrix} 21-16 \\ 23-21 \end{pmatrix}$ 0 花岡 久仁子</p>	<p>試合番号 B-5</p> <p>稲城市 F 2 - 1 宇都宮市 T</p> <p>関口 文子 2 $\begin{pmatrix} 21-11 \\ 21-11 \end{pmatrix}$ 0 藤丸 智寿子 小堂 順子 2 $\begin{pmatrix} 21-11 \\ 21-11 \end{pmatrix}$ 0 小野寺 保子</p> <p>竹林 恵美 0 $\begin{pmatrix} 19-21 \\ 10-21 \end{pmatrix}$ 2 木村 理恵子 野村 裕子 0 $\begin{pmatrix} 19-21 \\ 10-21 \end{pmatrix}$ 2 鈴木 あゆみ</p> <p>瀬戸 京子 2 $\begin{pmatrix} 21-16 \\ 21-14 \end{pmatrix}$ 0 藤村 明子 秦 ひとみ 2 $\begin{pmatrix} 21-16 \\ 21-14 \end{pmatrix}$ 0 細田 奈佳子</p>	<p>試合番号 B-6</p> <p>町田市 S 2 - 0 八王子市 H</p> <p>三沢 まゆみ 2 $\begin{pmatrix} 21-19 \\ 21-14 \end{pmatrix}$ 0 西沢 真樹子 吉水 京子 2 $\begin{pmatrix} 21-19 \\ 21-14 \end{pmatrix}$ 0 横関 恵子</p> <p>増田 美貴 2 $\begin{pmatrix} 21-15 \\ 12-21 \\ 21-13 \end{pmatrix}$ 1 小島 佳世子 花岡 実佳子 2 $\begin{pmatrix} 21-15 \\ 12-21 \\ 21-13 \end{pmatrix}$ 1 西村 俊枝</p> <p>花岡 真理子 $\begin{pmatrix} \\ \end{pmatrix}$ 小幡 久美子 花岡 久仁子 $\begin{pmatrix} \\ \end{pmatrix}$ 松尾 良子</p>

<p style="text-align: center;">試合番号 1</p> <p>渋谷区K 2 - 0 稲城市F</p> <p>泉澤 弥生 2 $\left(\begin{smallmatrix} 21-13 \\ 21-11 \end{smallmatrix} \right)$ 0 金武 弘子 田中 泰子 $\left(\begin{smallmatrix} 21-13 \\ 21-11 \end{smallmatrix} \right)$ 0 竹林 恵美</p> <p>茂庭 弘子 2 $\left(\begin{smallmatrix} 21-15 \\ 21-19 \end{smallmatrix} \right)$ 0 関口 文子 宮下 麻紀 $\left(\begin{smallmatrix} 21-15 \\ 21-19 \end{smallmatrix} \right)$ 0 野村 裕子</p> <p>今井 早百合 $\left(\begin{smallmatrix} \\ \end{smallmatrix} \right)$ 瀨戸 京子 丸山 夕芽子 $\left(\begin{smallmatrix} \\ \end{smallmatrix} \right)$ 秦 ひとみ</p>	<p style="text-align: center;">試合番号 2</p> <p>宇都宮市T 2 - 0 八王子市A</p> <p>藤丸 智寿子 2 $\left(\begin{smallmatrix} 13-21 \\ 21-18 \\ 21-19 \end{smallmatrix} \right)$ 1 中西 身知子 細田 奈佳子 $\left(\begin{smallmatrix} 13-21 \\ 21-18 \\ 21-19 \end{smallmatrix} \right)$ 1 増子 佳美</p> <p>木村 理恵子 2 $\left(\begin{smallmatrix} 21-11 \\ 12-21 \\ 21-18 \end{smallmatrix} \right)$ 1 長谷川 恵 鈴木 あゆみ $\left(\begin{smallmatrix} 21-11 \\ 12-21 \\ 21-18 \end{smallmatrix} \right)$ 1 高橋 真由美</p> <p>藤村 明子 $\left(\begin{smallmatrix} \\ \end{smallmatrix} \right)$ 伊丹 亮子 小野寺 保子 $\left(\begin{smallmatrix} \\ \end{smallmatrix} \right)$ 田中 洋子</p>	<p style="text-align: center;">試合番号 3</p> <p>調布市E 2 - 1 町田市S</p> <p>宮川 美恵子 2 $\left(\begin{smallmatrix} 21-10 \\ 21-9 \end{smallmatrix} \right)$ 0 増田 美貴 井上 伸子 $\left(\begin{smallmatrix} 21-10 \\ 21-9 \end{smallmatrix} \right)$ 0 三木 恵美</p> <p>光岡 美和子 1 $\left(\begin{smallmatrix} 19-21 \\ 21-17 \\ 23-25 \end{smallmatrix} \right)$ 2 花岡 真理子 柳生 昌枝 $\left(\begin{smallmatrix} 19-21 \\ 21-17 \\ 23-25 \end{smallmatrix} \right)$ 2 花岡 実佳子</p> <p>宮崎 美江子 2 $\left(\begin{smallmatrix} 19-21 \\ 22-20 \\ 21-16 \end{smallmatrix} \right)$ 1 三沢 まゆみ 河野 環 $\left(\begin{smallmatrix} 19-21 \\ 22-20 \\ 21-16 \end{smallmatrix} \right)$ 1 吉水 京子</p>
<p style="text-align: center;">試合番号 4</p> <p>八王子市H 2 - 1 杉並区L</p> <p>西沢 真樹子 2 $\left(\begin{smallmatrix} 21-10 \\ 21-14 \end{smallmatrix} \right)$ 0 山根 弘美 横関 恵子 $\left(\begin{smallmatrix} 21-10 \\ 21-14 \end{smallmatrix} \right)$ 0 小林 淑子</p> <p>西村 俊枝 0 $\left(\begin{smallmatrix} 19-21 \\ 17-21 \end{smallmatrix} \right)$ 2 菊井 由美子 小島 佳世子 $\left(\begin{smallmatrix} 19-21 \\ 17-21 \end{smallmatrix} \right)$ 2 青木 洋子</p> <p>小幡 久美子 2 $\left(\begin{smallmatrix} 21-16 \\ 21-15 \end{smallmatrix} \right)$ 0 宮本 明美 松尾 良子 $\left(\begin{smallmatrix} 21-16 \\ 21-15 \end{smallmatrix} \right)$ 0 石附 富由子</p>		

4部 Aブロック	府中市C	日野市T	東村山市S	武蔵野市EM	勝敗	順位
府中市C		× 0-2 G - P -	× 0-2 G - P -	× 0-2 G - P -	M 0-6 G 0-12 P 0-0	4
日野市T	○ 2-0 G - P -		○ 2-1 G 4-2 P 110-90	○ 2-0 G 4-1 P 101-66	M 6-1 G 12-3 P 211-156	1
東村山市S	○ 2-0 G - P -	× 1-2 G 2-4 P 90-110		× 1-2 G 2-5 P 107-122	M 4-4 G 8-9 P 197-232	3
武蔵野市EM	○ 2-0 G - P -	× 0-2 G 1-4 P 66-101	○ 2-1 G 5-2 P 122-107		M 4-3 G 10-6 P 188-208	2

4部 Bブロック	江戸川区F	立川市K	青梅市H	杉並区S	勝敗	順位
江戸川区F		○ 2-0 G - P -	○ 2-1 G 4-2 P 117-89	× 1-2 G 2-4 P 98-100	M 5-3 G 10-6 P 215-189	2
立川市K	× 0-2 G - P -		× 0-2 G - P -	× 0-2 G - P -	M 0-6 G 0-12 P 0-0	4
青梅市H	× 1-2 G 2-4 P 89-117	○ 2-0 G - P -		× 0-2 G 1-4 P 77-103	M 3-4 G 7-8 P 166-220	3
杉並区S	○ 2-1 G 4-2 P 100-98	○ 2-0 G - P -	○ 2-0 G 4-1 P 103-77		M 6-1 G 12-3 P 203-175	1

4部 決勝トーナメント

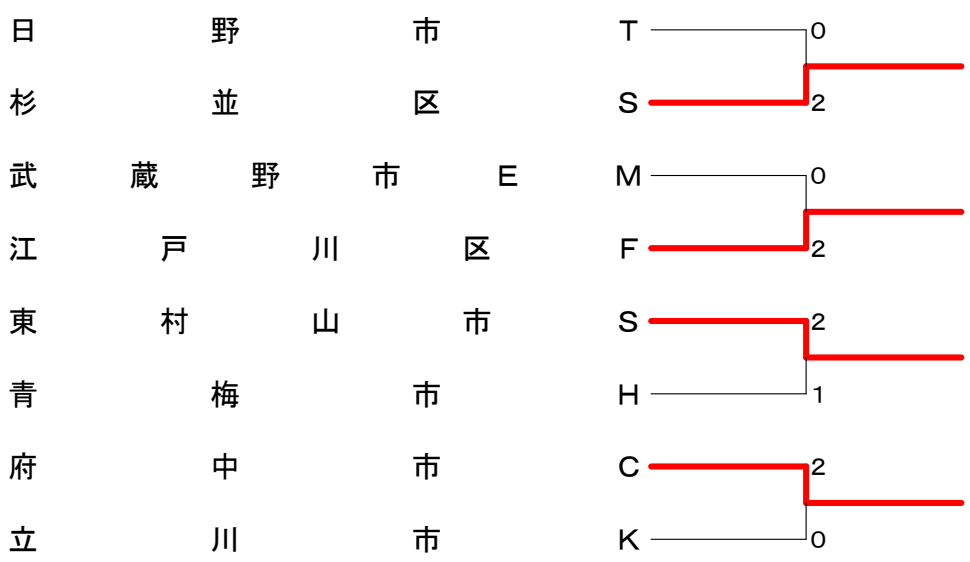

<p>試合番号 A-1</p> <p>日野市T 2 - 0 府中市C</p> <p>大西 美奈子 0 (-) 池谷 洋子 田中 亜希子 0 (<small>キケン</small>) 田倉 テイ子</p> <p>高木 富美子 0 (-) 阿部 智恵 秋山 理紗 0 (<small>キケン</small>) 高橋 敏恵</p> <p>宮本 薫 () 高橋 敏恵 江面 宏美 () 池谷 洋子</p>	<p>試合番号 A-2</p> <p>武蔵野市EM 2 - 1 東村山市S</p> <p>大塚 玲子 2 (²¹⁻⁹) 中村 彰子 宮本 真理子 2 (²¹⁻¹¹) 小山 弘子</p> <p>石森 美音子 1 (²¹⁻¹⁶) 佐藤 真理 ³⁻²¹ 田辺 わかな 2 (¹⁴⁻²¹) 水本 亮子</p> <p>藤井 直美 2 (²¹⁻¹⁸) 木村 智美 福田 聡子 2 (²¹⁻¹¹) 古塩 史子</p>	<p>試合番号 A-3</p> <p>東村山市S 2 - 0 府中市C</p> <p>木村 智美 0 (-) 高橋 敏恵 古塩 史子 0 (<small>キケン</small>) 田倉 テイ子</p> <p>中村 彰子 0 (-) 阿部 智恵 小山 弘子 0 (<small>キケン</small>) 池谷 洋子</p> <p>佐藤 真理 () 高橋 敏恵 水本 亮子 () 田倉 テイ子</p>
<p>試合番号 A-4</p> <p>日野市T 2 - 0 武蔵野市EM</p> <p>宮本 薫 2 (¹⁷⁻²¹) 田辺 わかな 江面 宏美 2 (²¹⁻¹⁰) 宮本 真理子 ²¹⁻¹⁸</p> <p>大西 美奈子 2 (²¹⁻⁸) 大塚 玲子 田中 亜希子 2 (²¹⁻⁹) 藤井 真理</p> <p>高木 富美子 () 藤井 直美 秋山 理紗 () 石森 美音子</p>	<p>試合番号 A-5</p> <p>武蔵野市EM 2 - 0 府中市C</p> <p>石森 美音子 0 (-) 高橋 敏恵 田辺 わかな 0 (<small>キケン</small>) 池谷 洋子</p> <p>藤井 直美 0 (-) 池谷 洋子 宮本 真理子 0 (<small>キケン</small>) 田倉 テイ子</p> <p>大塚 玲子 () 阿部 智恵 藤井 真理 () 高橋 敏恵</p>	<p>試合番号 A-6</p> <p>日野市T 2 - 1 東村山市S</p> <p>高木 富美子 0 (²⁰⁻²²) 佐藤 真理 秋山 理紗 0 (⁶⁻²¹) 2 水本 亮子</p> <p>大西 美奈子 2 (²¹⁻¹²) 中村 彰子 田中 亜希子 2 (²¹⁻¹⁷) 0 小山 弘子</p> <p>宮本 薫 2 (²¹⁻⁸) 木村 智美 江面 宏美 2 (²¹⁻¹⁰) 0 古塩 史子</p>
<p>試合番号 B-1</p> <p>江戸川区F 2 - 0 立川市K</p> <p>高崎 朋子 0 (-) 金丸 悦子 三上 容子 0 (<small>キケン</small>) 武内 俊恵</p> <p>鈴木 みどり 0 (-) 原 すみ江 沼田 尚美 0 (<small>キケン</small>) 金子 千里</p> <p>仁木 操 () 下出 俊子 岩村 和子 () 町田 信代</p>	<p>試合番号 B-2</p> <p>杉並区S 2 - 0 青梅市H</p> <p>菅原 弘子 2 (¹⁹⁻²¹) 砂崎 由紀子 松本 有実 2 (²¹⁻¹⁸) 1 望月 美智子 ²¹⁻¹⁶</p> <p>佐藤 綾 2 (²¹⁻¹⁰) 金子 緑 木村 明美 2 (²¹⁻¹²) 0 和田 啓子</p> <p>鈴木 さゆり () 池田 智恵子 鎌田 美智子 () 細谷 さくら</p>	<p>試合番号 B-3</p> <p>江戸川区F 2 - 1 青梅市H</p> <p>清水 麻由美 0 (¹⁴⁻²¹) 細谷 さくら 藤山 ひとみ 0 (¹⁹⁻²¹) 2 金子 緑</p> <p>三上 容子 2 (²¹⁻¹⁰) 砂崎 由紀子 沼田 尚美 2 (²¹⁻⁴) 0 望月 美智子</p> <p>仁木 操 2 (²¹⁻¹⁷) 池田 智恵子 岩村 和子 2 (²¹⁻¹⁶) 0 木村 美紀</p>
<p>試合番号 B-4</p> <p>杉並区S 2 - 0 立川市K</p> <p>佐藤 綾 0 (-) 金丸 悦子 鈴木 さゆり 0 (<small>キケン</small>) 武内 俊恵</p> <p>鎌田 美智子 0 (-) 原 すみ江 新田 恵子 0 (<small>キケン</small>) 金子 千里</p> <p>木村 明美 () 下出 俊子 菅原 弘子 () 町田 信代</p>	<p>試合番号 B-5</p> <p>杉並区S 2 - 1 江戸川区F</p> <p>佐藤 綾 2 (²¹⁻¹⁹) 仁木 操 菅原 弘子 2 (²¹⁻¹⁰) 0 清水 麻由美</p> <p>鈴木 さゆり 0 (⁴⁻²¹) 三上 容子 木村 明美 0 (¹²⁻²¹) 2 沼田 尚美</p> <p>鎌田 美智子 2 (²¹⁻¹⁷) 岩村 和子 松本 有実 2 (²¹⁻¹⁰) 0 藤山 ひとみ</p>	<p>試合番号 B-6</p> <p>青梅市H 2 - 0 立川市K</p> <p>池田 智恵子 0 (-) 金丸 悦子 細谷 さくら 0 (<small>キケン</small>) 武内 俊恵</p> <p>金子 緑 0 (-) 原 すみ江 木村 美紀 0 (<small>キケン</small>) 0 金子 千里</p> <p>砂崎 由紀子 () 下出 俊子 望月 美智子 () 町田 信代</p>

<p style="text-align: center;">試合番号 1</p> <p>杉並区S 2 - 0 日野市T</p> <p>鎌田 美智子 2 $\left(\begin{array}{l} 21-19 \\ 23-21 \end{array} \right)$ 0 高木 富美子 松本 有実 $\left(\begin{array}{l} 21-19 \\ 23-21 \end{array} \right)$ 0 秋山 理紗</p> <p>佐藤 綾 2 $\left(\begin{array}{l} 21-17 \\ 21-14 \end{array} \right)$ 0 大西 美奈子 菅原 弘子 $\left(\begin{array}{l} 21-17 \\ 21-14 \end{array} \right)$ 0 田中 亜希子</p> <p>鈴木 さゆり $\left(\begin{array}{l} \\ \end{array} \right)$ 宮本 薫 木村 明美 $\left(\begin{array}{l} \\ \end{array} \right)$ 江面 宏美</p>	<p style="text-align: center;">試合番号 2</p> <p>江戸川区F 2 - 0 武蔵野市EM</p> <p>三上 容子 2 $\left(\begin{array}{l} 21-8 \\ 21-8 \end{array} \right)$ 0 大塚 玲子 沼田 尚美 $\left(\begin{array}{l} 21-8 \\ 21-8 \end{array} \right)$ 0 宮本 真理子</p> <p>清水 麻由美 2 $\left(\begin{array}{l} 16-21 \\ 21-19 \\ 21-14 \end{array} \right)$ 1 石森 美音子 藤山 ひとみ $\left(\begin{array}{l} 16-21 \\ 21-19 \\ 21-14 \end{array} \right)$ 1 田辺 わかな</p> <p>仁木 操 $\left(\begin{array}{l} \\ \end{array} \right)$ 藤井 直美 岩村 和子 $\left(\begin{array}{l} \\ \end{array} \right)$ 福田 聡子</p>	<p style="text-align: center;">試合番号 3</p> <p>東村山市S 2 - 1 青梅市H</p> <p>佐藤 真理 2 $\left(\begin{array}{l} 21-11 \\ 21-11 \end{array} \right)$ 0 池田 智恵子 小山 弘子 $\left(\begin{array}{l} 21-11 \\ 21-11 \end{array} \right)$ 0 木村 美紀</p> <p>古塩 史子 1 $\left(\begin{array}{l} 13-21 \\ 21-16 \\ 13-21 \end{array} \right)$ 2 細谷 さくら 水本 亮子 $\left(\begin{array}{l} 13-21 \\ 21-16 \\ 13-21 \end{array} \right)$ 2 金子 緑</p> <p>木村 智美 2 $\left(\begin{array}{l} 21-19 \\ 21-18 \end{array} \right)$ 0 砂崎 由紀子 中村 彰子 $\left(\begin{array}{l} 21-19 \\ 21-18 \end{array} \right)$ 0 望月 美智子</p>
<p style="text-align: center;">試合番号 4</p> <p>府中市C 2 - 0 立川市K</p> <p>阿部 智恵 0 $\left(\begin{array}{l} - \\ \end{array} \right)$ 0 金丸 悦子 高橋 敏恵 $\left(\begin{array}{l} - \\ \end{array} \right)$ 0 <small>キケン</small> 武内 俊恵</p> <p>池谷 洋子 0 $\left(\begin{array}{l} - \\ \end{array} \right)$ 0 原 すみ江 田倉 テイ子 $\left(\begin{array}{l} - \\ \end{array} \right)$ 0 <small>キケン</small> 金子 千里</p> <p>高橋 敏恵 $\left(\begin{array}{l} \\ \end{array} \right)$ 下出 俊子 池谷 洋子 $\left(\begin{array}{l} \\ \end{array} \right)$ 町田 信代</p>		

5部 Aブロック	町田市K	所沢市YY	所沢市N	あきる野市A	勝敗	順位
町田市K		× 0-2 G 0-4 P 41-84	× 0-2 G 0-4 P 67-89	× 0-2 G 0-4 P 46-84	M 0-6 G 0-12 P 154-257	4
所沢市YY	○ 2-0 G 4-0 P 84-41		○ 2-0 G 4-1 P 105-89	○ 2-1 G 4-2 P 110-98	M 6-1 G 12-3 P 299-228	1
所沢市N	○ 2-0 G 4-0 P 89-67	× 0-2 G 1-4 P 89-105		× 0-2 G 0-4 P 59-84	M 2-4 G 5-8 P 237-256	3
あきる野市A	○ 2-0 G 4-0 P 84-46	× 1-2 G 2-4 P 98-110	○ 2-0 G 4-0 P 84-59		M 5-2 G 10-4 P 266-215	2

5部 Bブロック	渋谷区H	小金井市Q	狭山市T	豊島区K	勝敗	順位
渋谷区H		○ 2-1 G 4-2 P 102-89	○ 2-1 G 4-2 P 109-102	× 0-2 G 1-4 P 69-100	M 4-4 G 9-8 P 280-291	2
小金井市Q	× 1-2 G 2-4 P 89-102		× 1-2 G 3-4 P 114-140	× 0-2 G 0-4 P 44-84	M 2-6 G 5-12 P 247-326	4
狭山市T	× 1-2 G 2-4 P 102-109	○ 2-1 G 4-3 P 140-114		× 0-2 G 0-4 P 52-84	M 3-5 G 6-11 P 294-307	3
豊島区K	○ 2-0 G 4-1 P 100-69	○ 2-0 G 4-0 P 84-44	○ 2-0 G 4-0 P 84-52		M 6-0 G 12-1 P 268-165	1

5部 決勝トーナメント



<p>試合番号 A-1</p> <p>所沢市YY 2 - 0 町田市K</p> <p>上田 有紀 2 $\left(\begin{smallmatrix} 21-14 \\ 21-8 \end{smallmatrix} \right)$ 0 須佐 敦子 近藤 美紀</p> <p>小司 初美 2 $\left(\begin{smallmatrix} 21-9 \\ 21-10 \end{smallmatrix} \right)$ 0 枡田 智子 小崎 鮎水</p> <p>細田 海羽 $\left(\quad \right)$ 高本 扶美枝 森田 朋美 $\left(\quad \right)$ 渡辺 晴美</p>	<p>試合番号 A-2</p> <p>あきる野市A 2 - 0 所沢市N</p> <p>杉田 桂子 2 $\left(\begin{smallmatrix} 21-13 \\ 21-13 \end{smallmatrix} \right)$ 0 保原 はつ子 松岡 由紀子</p> <p>渡辺 香里 2 $\left(\begin{smallmatrix} 21-17 \\ 21-16 \end{smallmatrix} \right)$ 0 伊藤 香織 成毛 美紀子</p> <p>上野 晴美 $\left(\quad \right)$ 小谷野 昌子 小峰 佳子 $\left(\quad \right)$ 中川 昌子</p>	<p>試合番号 A-3</p> <p>所沢市N 2 - 0 町田市K</p> <p>保原 はつ子 2 $\left(\begin{smallmatrix} 26-24 \\ 21-18 \end{smallmatrix} \right)$ 0 高本 扶美枝 黒木 夏美</p> <p>中根 ちえみ 2 $\left(\begin{smallmatrix} 21-10 \\ 21-15 \end{smallmatrix} \right)$ 0 枡田 智子 伊藤 香織</p> <p>小谷野 昌子 $\left(\quad \right)$ 須佐 敦子 中川 昌子 $\left(\quad \right)$ 松本 昌江</p>
<p>試合番号 A-4</p> <p>所沢市YY 2 - 1 あきる野市A</p> <p>中原 絵菜 0 $\left(\begin{smallmatrix} 6-21 \\ 17-21 \end{smallmatrix} \right)$ 2 松岡 由紀子 森田 朋美</p> <p>上田 有紀 2 $\left(\begin{smallmatrix} 21-8 \\ 21-10 \end{smallmatrix} \right)$ 0 上野 晴美 近藤 美紀</p> <p>小司 初美 2 $\left(\begin{smallmatrix} 21-16 \\ 24-22 \end{smallmatrix} \right)$ 0 渡辺 香里 小崎 鮎水</p>	<p>試合番号 A-5</p> <p>あきる野市A 2 - 0 町田市K</p> <p>松岡 由紀子 2 $\left(\begin{smallmatrix} 21-8 \\ 21-11 \end{smallmatrix} \right)$ 0 須佐 敦子 小峰 佳子</p> <p>杉田 桂子 2 $\left(\begin{smallmatrix} 21-16 \\ 21-11 \end{smallmatrix} \right)$ 0 高本 扶美枝 成毛 美紀子</p> <p>上野 晴美 $\left(\quad \right)$ 枡田 智子 渡辺 香里 $\left(\quad \right)$ 安田 理英</p>	<p>試合番号 A-6</p> <p>所沢市YY 2 - 0 所沢市N</p> <p>小司 初美 2 $\left(\begin{smallmatrix} 21-19 \\ 21-11 \end{smallmatrix} \right)$ 0 伊藤 香織 小崎 鮎水</p> <p>中原 絵菜 2 $\left(\begin{smallmatrix} 21-14 \\ 16-21 \\ 26-24 \end{smallmatrix} \right)$ 1 保原 はつ子 森田 朋美</p> <p>上田 有紀 $\left(\quad \right)$ 小谷野 昌子 近藤 美紀 $\left(\quad \right)$ 中川 昌子</p>
<p>試合番号 B-1</p> <p>渋谷区H 2 - 1 小金井市Q</p> <p>安日 英 0 $\left(\begin{smallmatrix} 9-21 \\ 9-21 \end{smallmatrix} \right)$ 2 中平 祐子 石黒 利恵子</p> <p>城戸 純子 2 $\left(\begin{smallmatrix} 21-8 \\ 21-13 \end{smallmatrix} \right)$ 0 田中 珠美 伊東 里菜</p> <p>門司 由美 2 $\left(\begin{smallmatrix} 21-17 \\ 21-9 \end{smallmatrix} \right)$ 0 佐藤 知世 黒田 純子</p>	<p>試合番号 B-2</p> <p>豊島区K 2 - 0 狭山市T</p> <p>酒井 美紀 2 $\left(\begin{smallmatrix} 21-18 \\ 21-11 \end{smallmatrix} \right)$ 0 大室 留美 加藤 加奈子</p> <p>石田 則子 2 $\left(\begin{smallmatrix} 21-13 \\ 21-10 \end{smallmatrix} \right)$ 0 伊藤 佐知子 高麗 直子</p> <p>原田 貴子 $\left(\quad \right)$ 深澤 真弓 松岡 里枝 $\left(\quad \right)$ 飯島 清美</p>	<p>試合番号 B-3</p> <p>渋谷区H 2 - 1 狭山市T</p> <p>門司 由美 0 $\left(\begin{smallmatrix} 9-21 \\ 16-21 \end{smallmatrix} \right)$ 2 飯島 清美 黒田 純子</p> <p>城戸 純子 2 $\left(\begin{smallmatrix} 21-17 \\ 21-9 \end{smallmatrix} \right)$ 0 深澤 真弓 中村 絵里</p> <p>安日 英 2 $\left(\begin{smallmatrix} 21-19 \\ 21-15 \end{smallmatrix} \right)$ 0 伊藤 佐知子 伊東 里菜</p>
<p>試合番号 B-4</p> <p>豊島区K 2 - 0 小金井市Q</p> <p>松岡 里枝 2 $\left(\begin{smallmatrix} 21-11 \\ 21-7 \end{smallmatrix} \right)$ 0 佐藤 知世 加藤 加奈子</p> <p>中村 恒子 2 $\left(\begin{smallmatrix} 21-13 \\ 21-13 \end{smallmatrix} \right)$ 0 栗田 和枝 酒井 美紀</p> <p>石田 則子 $\left(\quad \right)$ 田中 珠美 原田 貴子 $\left(\quad \right)$ 中平 祐子</p>	<p>試合番号 B-5</p> <p>豊島区K 2 - 0 渋谷区H</p> <p>松岡 里枝 2 $\left(\begin{smallmatrix} 21-15 \\ 21-12 \end{smallmatrix} \right)$ 0 安日 英 高麗 直子</p> <p>原田 貴子 2 $\left(\begin{smallmatrix} 16-21 \\ 21-10 \\ 21-11 \end{smallmatrix} \right)$ 1 城戸 純子 加藤 加奈子</p> <p>石田 則子 $\left(\quad \right)$ 門司 由美 酒井 美紀 $\left(\quad \right)$ 黒田 純子</p>	<p>試合番号 B-6</p> <p>狭山市T 2 - 1 小金井市Q</p> <p>岡野 美保子 2 $\left(\begin{smallmatrix} 21-16 \\ 21-13 \end{smallmatrix} \right)$ 0 水谷 弘恵 新井 玲子</p> <p>伊藤 佐知子 0 $\left(\begin{smallmatrix} 19-21 \\ 18-21 \end{smallmatrix} \right)$ 2 田中 珠美 渡辺 直子</p> <p>深澤 真弓 2 $\left(\begin{smallmatrix} 21-11 \\ 19-21 \\ 21-11 \end{smallmatrix} \right)$ 1 佐藤 知世 飯島 清美</p>

<p style="text-align: center;">試合番号 1</p> <p>豊島区K 2 - 0 所沢市YY</p> <p>石田 則子 2 $\left(\begin{smallmatrix} 21-19 \\ 21-9 \end{smallmatrix} \right)$ 0 中原 絵菜 松岡 里枝 2 $\left(\begin{smallmatrix} 21-9 \end{smallmatrix} \right)$ 0 森田 朋美</p> <p>中村 恒子 2 $\left(\begin{smallmatrix} 21-12 \\ 15-21 \\ 21-19 \end{smallmatrix} \right)$ 1 小崎 鮎水 加藤 加奈子 2 $\left(\begin{smallmatrix} 21-12 \\ 15-21 \\ 21-19 \end{smallmatrix} \right)$ 1 榎本 けい子</p> <p>原田 貴子 $\left(\quad \right)$ 上田 有紀 高麗 直子 $\left(\quad \right)$ 近藤 美紀</p>	<p style="text-align: center;">試合番号 2</p> <p>あきる野市A 2 - 0 渋谷区H</p> <p>松岡 由紀子 2 $\left(\begin{smallmatrix} 21-12 \\ 21-6 \end{smallmatrix} \right)$ 0 中村 絵里 小峰 佳子 2 $\left(\begin{smallmatrix} 21-12 \\ 21-6 \end{smallmatrix} \right)$ 0 石黒 利恵子</p> <p>杉田 桂子 2 $\left(\begin{smallmatrix} 21-11 \\ 21-11 \end{smallmatrix} \right)$ 0 市倉 才子 成毛 美紀子 2 $\left(\begin{smallmatrix} 21-11 \\ 21-11 \end{smallmatrix} \right)$ 0 伊東 里菜</p> <p>上野 晴美 $\left(\quad \right)$ 門司 由美 渡辺 香里 $\left(\quad \right)$ 黒田 純子</p>	<p style="text-align: center;">試合番号 3</p> <p>狭山市T 2 - 0 所沢市N</p> <p>岡野 美保子 2 $\left(\begin{smallmatrix} 21-14 \\ 25-23 \end{smallmatrix} \right)$ 0 小谷野 昌子 新井 玲子 2 $\left(\begin{smallmatrix} 21-14 \\ 25-23 \end{smallmatrix} \right)$ 0 中川 昌子</p> <p>飯島 清美 2 $\left(\begin{smallmatrix} 21-17 \\ 21-11 \end{smallmatrix} \right)$ 0 伊藤 香織 深澤 真弓 2 $\left(\begin{smallmatrix} 21-17 \\ 21-11 \end{smallmatrix} \right)$ 0 黒木 夏美</p> <p>伊藤 佐知子 $\left(\quad \right)$ 中根 ちえみ 渡辺 直子 $\left(\quad \right)$ 保原 はつ子</p>
<p style="text-align: center;">試合番号 4</p> <p>町田市K 2 - 0 小金井市Q</p> <p>栢田 智子 2 $\left(\begin{smallmatrix} 21-8 \\ 19-21 \\ 21-13 \end{smallmatrix} \right)$ 1 佐藤 知世 安田 理英 2 $\left(\begin{smallmatrix} 21-8 \\ 19-21 \\ 21-13 \end{smallmatrix} \right)$ 1 植草 恵美</p> <p>須佐 敦子 2 $\left(\begin{smallmatrix} 22-20 \\ 21-12 \end{smallmatrix} \right)$ 0 中平 祐子 松本 昌江 2 $\left(\begin{smallmatrix} 22-20 \\ 21-12 \end{smallmatrix} \right)$ 0 藤原 智恵</p> <p>高本 扶美枝 $\left(\quad \right)$ 田中 珠美 渡辺 晴美 $\left(\quad \right)$ 水谷 弘恵</p>		

6部 Aブロック	江戸川区N	ふじみ野市N	三鷹市R	多摩市Z	勝敗	順位
江戸川区N		○2-0 G - P -	×1-2 G 2-4 P 93-122	×1-2 G 2-5 P 109-133	M 4-4 G 8-9 P 202-255	3
ふじみ野市N	×0-2 G - P -		×0-2 G - P -	×0-2 G 0-4 P 38-84	M 0-6 G 0-12 P 38-84	4
三鷹市R	○2-1 G 4-2 P 122-93	○2-0 G - P -		×1-2 G 2-5 P 127-139	M 5-3 G 10-7 P 249-232	2
多摩市Z	○2-1 G 5-2 P 133-109	○2-0 G 4-0 P 84-38	○2-1 G 5-2 P 139-127		M 6-2 G 14-4 P 356-274	1

6部 Bブロック	練馬区S	世田谷区	練馬区C	宇都宮市Y	勝敗	順位
練馬区S		○2-0 G 4-1 P 101-70	○2-1 G 5-2 P 143-111	×1-2 G 2-5 P 97-133	M 5-3 G 11-8 P 341-314	2
世田谷区	×0-2 G 1-4 P 70-101		×0-2 G - P -	×0-2 G - P -	M 0-6 G 1-12 P 70-101	4
練馬区C	×1-2 G 2-5 P 111-143	○2-0 G - P -		×0-2 G 1-4 P 68-103	M 3-4 G 7-9 P 179-246	3
宇都宮市Y	○2-1 G 5-2 P 133-97	○2-0 G - P -	○2-0 G 4-1 P 103-68		M 6-1 G 13-3 P 236-165	1

6部 決勝トーナメント

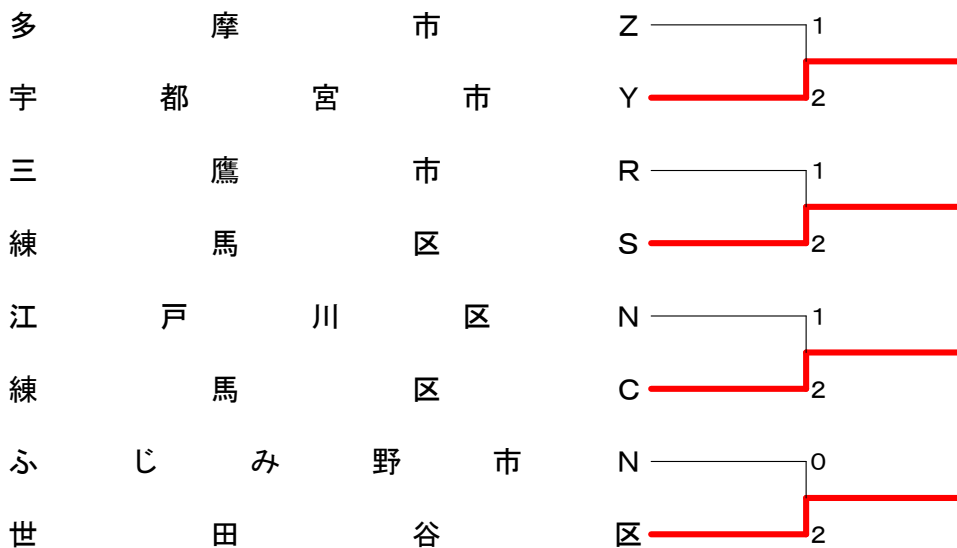

<p>試合番号 A-1</p> <p>江戸川区N 2 - 0 ふじみ野市N</p> <p>大窪 智子 0 (-) 0 奥津 和子 菅谷 尚子 (キケ) 大野 玲子</p> <p>出垣 幸香 0 (-) 0 山本 明子 千葉 美奈子 (キケ) 鈴木 悦子</p> <p>桑山 栄子 () 中山 彰子 飯塚 昌子 () 天野 美陽子</p>	<p>試合番号 A-2</p> <p>多摩市Z 2 - 1 三鷹市R</p> <p>杉山 和子 1 (7-21 / 23-21 / 22-24) 2 岡村 敦子 相澤 三曜子 新田 満知子</p> <p>松岡 稔子 2 (21-12 / 24-22) 0 高橋 正子 吉田 より子 園田 敦子</p> <p>高沢 智束 2 (21-17 / 21-10) 0 羽瀨 雅子 村松 典子 林 尚子</p>	<p>試合番号 A-3</p> <p>三鷹市R 2 - 1 江戸川区N</p> <p>岡村 敦子 2 (21-18 / 21-7) 0 出垣 幸香 新田 満知子 千葉 美奈子</p> <p>高橋 正子 0 (22-24 / 16-21) 2 飯塚 昌子 園田 敦子 菅谷 尚子</p> <p>羽瀨 雅子 2 (21-6 / 21-17) 0 桑山 栄子 林 尚子 大窪 智子</p>
<p>試合番号 A-4</p> <p>多摩市Z 2 - 0 ふじみ野市N</p> <p>杉山 和子 2 (21-11 / 21-10) 0 天野 美陽子 相澤 三曜子 大野 玲子</p> <p>松岡 稔子 2 (21-9 / 21-8) 0 中山 彰子 相原 万理 山本 明子</p> <p>村松 典子 () 石山 彩 高沢 智束 鈴木 悦子</p>	<p>試合番号 A-5</p> <p>多摩市Z 2 - 1 江戸川区N</p> <p>相原 万理 2 (21-13 / 21-10) 0 飯塚 昌子 吉田 より子 大窪 智子</p> <p>高沢 智束 1 (21-18 / 19-21 / 9-21) 2 出垣 幸香 村松 典子 千葉 美奈子</p> <p>杉山 和子 2 (21-14 / 21-12) 0 桑山 栄子 松岡 稔子 菅谷 尚子</p>	<p>試合番号 A-6</p> <p>三鷹市R 2 - 0 ふじみ野市N</p> <p>小笠原 優子 0 (-) 0 石山 彩 高橋 正子 (キケ) 山本 明子</p> <p>羽瀨 雅子 0 (-) 0 奥津 和子 林 尚子 (キケ) 鈴木 悦子</p> <p>岡村 敦子 () 天野 美陽子 新田 満知子 中山 彰子</p>
<p>試合番号 B-1</p> <p>練馬区S 2 - 0 世田谷区</p> <p>桐生 英子 2 (21-18 / 17-21 / 21-13) 1 鎮守 里恵 玉虫 謠子 国分 京子</p> <p>上坂 由美 2 (21-10 / 21-8) 0 池田 ハツ 北森 寛子 金野 好恵</p> <p>谷口 慶子 () 畑中 万紀子 松浦 絹江 鈴木 栄美子</p>	<p>試合番号 B-2</p> <p>宇都宮市Y 2 - 0 練馬区C</p> <p>高崎 るみ子 2 (21-11 / 21-7) 0 白水 真弓 金沢 亮子 赤井 麻由美</p> <p>羽鳥 久美子 2 (21-16 / 19-21 / 21-13) 1 植村 美奈子 村瀬 千佐美 福井 明美</p> <p>坂本 由美 () 塩澤 はるみ 柳田 重子 山崎 美穂子</p>	<p>試合番号 B-3</p> <p>練馬区S 2 - 1 練馬区C</p> <p>上坂 由美 2 (21-9 / 21-14) 0 植村 美奈子 北森 寛子 福井 明美</p> <p>勝海 浩子 1 (21-19 / 19-21 / 18-21) 2 塩澤 はるみ 松浦 絹江 山崎 美穂子</p> <p>桐生 英子 2 (22-20 / 21-7) 0 白水 真弓 玉虫 謠子 赤井 麻由美</p>
<p>試合番号 B-4</p> <p>宇都宮市Y 2 - 0 世田谷区</p> <p>羽鳥 久美子 0 (-) 0 畑中 万紀子 柳田 重子 (キケ) 鈴木 栄美子</p> <p>村瀬 千佐美 0 (-) 0 鎮守 里恵 坂本 由美 (キケ) 国分 京子</p> <p>高崎 るみ子 () 池田 ハツ 金沢 亮子 金野 好恵</p>	<p>試合番号 B-5</p> <p>宇都宮市Y 2 - 1 練馬区S</p> <p>羽鳥 久美子 1 (21-10 / 16-21 / 12-21) 2 上坂 由美 柳田 重子 北森 寛子</p> <p>高崎 るみ子 2 (21-11 / 21-4) 0 松浦 絹江 金沢 亮子 谷口 慶子</p> <p>村瀬 千佐美 2 (21-16 / 21-14) 0 玉虫 謠子 坂本 由美 桐生 英子</p>	<p>試合番号 B-6</p> <p>練馬区C 2 - 0 世田谷区</p> <p>白水 真弓 0 (-) 0 池田 ハツ 赤井 麻由美 (キケ) 金野 好恵</p> <p>植村 美奈子 0 (-) 0 畑中 万紀子 福井 明美 (キケ) 鈴木 栄美子</p> <p>塩澤 はるみ () 鎮守 里恵 山崎 美穂子 国分 京子</p>

<p style="text-align: center;">試合番号 1</p> <p>宇都宮市Y 2 - 1 多摩市Z</p> <p>羽鳥 久美子 0 $\left(\begin{array}{c} 10-21 \\ 17-21 \end{array} \right)$ 2 松岡 稔子 柳田 重子 $\left(\begin{array}{c} 10-21 \\ 17-21 \end{array} \right)$ 2 相原 万理</p> <p>高崎 るみ子 2 $\left(\begin{array}{c} 21-11 \\ 21-10 \end{array} \right)$ 0 杉山 和子 金沢 亮子 $\left(\begin{array}{c} 21-11 \\ 21-10 \end{array} \right)$ 0 吉田 より子</p> <p>村瀬 千佐美 2 $\left(\begin{array}{c} 21-14 \\ 21-16 \end{array} \right)$ 0 高沢 智束 坂本 由美 $\left(\begin{array}{c} 21-14 \\ 21-16 \end{array} \right)$ 0 村松 典子</p>	<p style="text-align: center;">試合番号 2</p> <p>練馬区S 2 - 1 三鷹市R</p> <p>上坂 由美 2 $\left(\begin{array}{c} 21-17 \\ 21-10 \end{array} \right)$ 0 岡村 敦子 北森 寛子 $\left(\begin{array}{c} 21-17 \\ 21-10 \end{array} \right)$ 0 新田 満知子</p> <p>勝海 浩子 0 $\left(\begin{array}{c} 6-21 \\ 15-21 \end{array} \right)$ 2 羽瀨 雅子 松浦 絹江 $\left(\begin{array}{c} 6-21 \\ 15-21 \end{array} \right)$ 2 林 尚子</p> <p>桐生 英子 2 $\left(\begin{array}{c} 21-19 \\ 21-14 \end{array} \right)$ 0 小笠原 優子 玉虫 諤子 $\left(\begin{array}{c} 21-19 \\ 21-14 \end{array} \right)$ 0 高橋 正子</p>	<p style="text-align: center;">試合番号 3</p> <p>練馬区C 2 - 1 江戸川区N</p> <p>白水 真弓 0 $\left(\begin{array}{c} 14-21 \\ 9-21 \end{array} \right)$ 2 出垣 幸香 赤井 麻由美 $\left(\begin{array}{c} 14-21 \\ 9-21 \end{array} \right)$ 2 千葉 美奈子</p> <p>植村 美奈子 2 $\left(\begin{array}{c} 21-12 \\ 21-11 \end{array} \right)$ 0 飯塚 昌子 福井 明美 $\left(\begin{array}{c} 21-12 \\ 21-11 \end{array} \right)$ 0 菅谷 尚子</p> <p>塩澤 はるみ 2 $\left(\begin{array}{c} 21-14 \\ 21-19 \end{array} \right)$ 0 桑山 栄子 山崎 美穂子 $\left(\begin{array}{c} 21-14 \\ 21-19 \end{array} \right)$ 0 大窪 智子</p>
<p style="text-align: center;">試合番号 4</p> <p>世田谷区 2 - 0 ふじみ野市N</p> <p>池田 ハツ 0 $\left(\begin{array}{c} - \\ \text{キケ}$ \end{array} \right) 0 石山 彩 金野 好恵 $\left(\begin{array}{c} - \\ \text{キケ}$ \end{array} \right) 0 鈴木 悦子</p> <p>畑中 万紀子 0 $\left(\begin{array}{c} - \\ \text{キケ}$ \end{array} \right) 0 中山 彰子 鈴木 栄美子 $\left(\begin{array}{c} - \\ \text{キケ}$ \end{array} \right) 0 奥津 和子</p> <p>鎮守 里恵 $\left(\begin{array}{c} \\ \end{array} \right)$ 天野 美陽子 国分 京子 $\left(\begin{array}{c} \\ \end{array} \right)$ 山本 明子</p>		

7部 Aブロック	東大和市S	世田谷区K	西東京市N	目黒区D	勝敗	順位
東大和市S		× 0-2 G 0-4 P 55-84	× 1-2 G 2-5 P 121-133	○ 2-0 G 4-1 P 92-84	M 3-4 G 6-10 P 268-301	3
世田谷区K	○ 2-0 G 4-0 P 84-55		○ 2-0 G 4-1 P 99-79	○ 2-0 G 4-0 P 84-58	M 6-0 G 12-1 P 267-192	1
西東京市N	○ 2-1 G 5-2 P 133-121	× 0-2 G 1-4 P 79-99		○ 2-0 G 4-0 P 84-51	M 4-3 G 10-6 P 296-271	2
目黒区D	× 0-2 G 1-4 P 84-92	× 0-2 G 0-4 P 58-84	× 0-2 G 0-4 P 51-84		M 0-6 G 1-12 P 193-260	4

7部 Bブロック	草加市L	所沢市T	福生市T	さいたま市H	勝敗	順位
草加市L		× 0-2 G - P -	× 0-2 G - P -	○ 2-0 G - P -	M 2-4 G 4-8 P 0-0	3
所沢市T	○ 2-0 G - P -		× 1-2 G 2-5 P 103-137	○ 2-0 G - P -	M 5-2 G 10-5 P 103-137	2
福生市T	○ 2-0 G - P -	○ 2-1 G 5-2 P 137-103		○ 2-0 G - P -	M 6-1 G 13-2 P 137-103	1
さいたま市H	× 0-2 G - P -	× 0-2 G - P -	× 0-2 G - P -		M 0-6 G 0-12 P 0-0	4

7部 決勝トーナメント

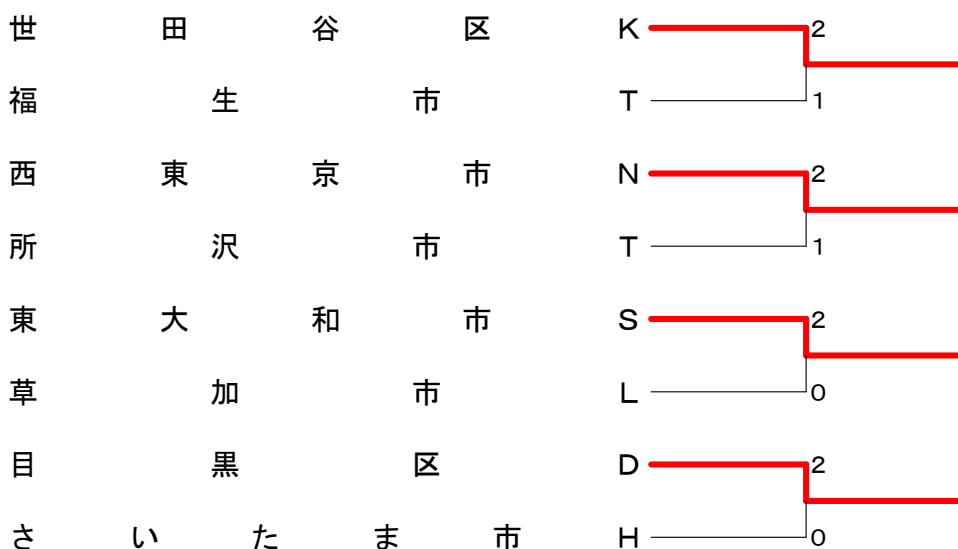

<p>試合番号 A-1</p> <p>世田谷区K 2 - 0 東大和市S</p> <p>塙 真智子 2 $\begin{pmatrix} 21-18 \\ 21-17 \end{pmatrix}$ 0 高橋 紀子 奥 美沙 2 $\begin{pmatrix} 21-17 \\ 21-17 \end{pmatrix}$ 0 古井 由美子</p> <p>山川 夏穂 2 $\begin{pmatrix} 21-12 \\ 21-8 \end{pmatrix}$ 0 松本 昭子 高野 弘美 2 $\begin{pmatrix} 21-8 \\ 21-8 \end{pmatrix}$ 0 中村 美代子</p> <p>三保 純子 $\begin{pmatrix} \\ \end{pmatrix}$ 佐藤 由美子 佐藤 初美 $\begin{pmatrix} \\ \end{pmatrix}$ 伊 東 忍</p>	<p>試合番号 A-2</p> <p>西東京市N 2 - 0 目黒区D</p> <p>太田 悦子 2 $\begin{pmatrix} 21-8 \\ 21-8 \end{pmatrix}$ 0 コイル 伴香 瀬尾 有紀 2 $\begin{pmatrix} 21-8 \\ 21-8 \end{pmatrix}$ 0 徳重 雅美</p> <p>中村 七生 2 $\begin{pmatrix} 21-16 \\ 21-19 \end{pmatrix}$ 0 堀内 ゆき子 佐藤 千秋 2 $\begin{pmatrix} 21-19 \\ 21-19 \end{pmatrix}$ 0 石井 広子</p> <p>中井 真紀 $\begin{pmatrix} \\ \end{pmatrix}$ 小俣 直美 齋藤 よし美 $\begin{pmatrix} \\ \end{pmatrix}$ 小林 葉子</p>	<p>試合番号 A-3</p> <p>西東京市N 2 - 1 東大和市S</p> <p>中井 真紀 1 $\begin{pmatrix} 21-15 \\ 14-21 \\ 14-21 \end{pmatrix}$ 2 高橋 紀子 齋藤 よし美 1 $\begin{pmatrix} 21-15 \\ 14-21 \\ 14-21 \end{pmatrix}$ 2 古井 由美子</p> <p>中村 七生 2 $\begin{pmatrix} 21-11 \\ 21-16 \end{pmatrix}$ 0 佐藤 由美子 瀬尾 有紀 2 $\begin{pmatrix} 21-11 \\ 21-16 \end{pmatrix}$ 0 伊 東 忍</p> <p>太田 悦子 2 $\begin{pmatrix} 21-18 \\ 21-19 \end{pmatrix}$ 0 松本 昭子 青木 奈妙 2 $\begin{pmatrix} 21-18 \\ 21-19 \end{pmatrix}$ 0 中村 美代子</p>
<p>試合番号 A-4</p> <p>世田谷区K 2 - 0 目黒区D</p> <p>三保 純子 2 $\begin{pmatrix} 21-9 \\ 21-13 \end{pmatrix}$ 0 小俣 直美 佐藤 初美 2 $\begin{pmatrix} 21-9 \\ 21-13 \end{pmatrix}$ 0 徳重 雅美</p> <p>奥 美沙 2 $\begin{pmatrix} 21-17 \\ 21-19 \end{pmatrix}$ 0 小林 葉子 山川 夏穂 2 $\begin{pmatrix} 21-17 \\ 21-19 \end{pmatrix}$ 0 コイル 伴香</p> <p>塙 真智子 $\begin{pmatrix} \\ \end{pmatrix}$ 堀内 ゆき子 山田 芳香 $\begin{pmatrix} \\ \end{pmatrix}$ 石井 広子</p>	<p>試合番号 A-5</p> <p>東大和市S 2 - 0 目黒区D</p> <p>高橋 紀子 2 $\begin{pmatrix} 21-17 \\ 21-11 \end{pmatrix}$ 0 堀内 ゆき子 古井 由美子 2 $\begin{pmatrix} 21-17 \\ 21-11 \end{pmatrix}$ 0 石井 広子</p> <p>佐藤 由美子 2 $\begin{pmatrix} 21-17 \\ 8-21 \\ 21-18 \end{pmatrix}$ 1 小林 葉子 伊 東 忍 2 $\begin{pmatrix} 21-17 \\ 8-21 \\ 21-18 \end{pmatrix}$ 1 徳重 雅美</p> <p>松本 昭子 $\begin{pmatrix} \\ \end{pmatrix}$ 小俣 直美 中村 美代子 $\begin{pmatrix} \\ \end{pmatrix}$ コイル 伴香</p>	<p>試合番号 A-6</p> <p>世田谷区K 2 - 0 西東京市N</p> <p>塙 真智子 2 $\begin{pmatrix} 21-16 \\ 21-13 \end{pmatrix}$ 0 太田 悦子 三保 純子 2 $\begin{pmatrix} 21-16 \\ 21-13 \end{pmatrix}$ 0 瀬尾 有紀</p> <p>奥 美沙 2 $\begin{pmatrix} 15-21 \\ 21-13 \\ 21-16 \end{pmatrix}$ 1 中村 七生 山川 夏穂 2 $\begin{pmatrix} 15-21 \\ 21-13 \\ 21-16 \end{pmatrix}$ 1 佐藤 千秋</p> <p>山田 芳香 $\begin{pmatrix} \\ \end{pmatrix}$ 中井 真紀 佐藤 初美 $\begin{pmatrix} \\ \end{pmatrix}$ 青木 奈妙</p>
<p>試合番号 B-1</p> <p>所沢市T 2 - 0 草加市L</p> <p>小山 節子 0 $\begin{pmatrix} - \\ \end{pmatrix}$ 0 阿久津 和枝 佐伯 恵子 0 $\begin{pmatrix} - \\ \end{pmatrix}$ 0 今泉 和香 キケン</p> <p>寺島 和子 0 $\begin{pmatrix} - \\ \end{pmatrix}$ 0 齊藤 夕子 貫井 和子 0 $\begin{pmatrix} - \\ \end{pmatrix}$ 0 大平 郁子 キケン</p> <p>山本 伊津子 $\begin{pmatrix} \\ \end{pmatrix}$ 前田 由美子 佐藤 万喜 $\begin{pmatrix} \\ \end{pmatrix}$ 古田 麻美</p>	<p>試合番号 B-2</p> <p>福生市T 2 - 0 さいたま市H</p> <p>佐藤 由加利 0 $\begin{pmatrix} - \\ \end{pmatrix}$ 0 松本 ちどり 森 真由美 0 $\begin{pmatrix} - \\ \end{pmatrix}$ 0 青野 千佳代 キケン</p> <p>石上 千世 0 $\begin{pmatrix} - \\ \end{pmatrix}$ 0 橋本 陽子 村野 妙子 0 $\begin{pmatrix} - \\ \end{pmatrix}$ 0 村田 麻希 キケン</p> <p>福士 めい子 $\begin{pmatrix} \\ \end{pmatrix}$ 森川 純子 澤田 雅子 $\begin{pmatrix} \\ \end{pmatrix}$ 福田 典子</p>	<p>試合番号 B-3</p> <p>福生市T 2 - 0 草加市L</p> <p>佐藤 由加利 0 $\begin{pmatrix} - \\ \end{pmatrix}$ 0 阿久津 和枝 森 真由美 0 $\begin{pmatrix} - \\ \end{pmatrix}$ 0 今泉 和香 キケン</p> <p>石上 千世 0 $\begin{pmatrix} - \\ \end{pmatrix}$ 0 齊藤 夕子 村野 妙子 0 $\begin{pmatrix} - \\ \end{pmatrix}$ 0 大平 郁子 キケン</p> <p>福士 めい子 $\begin{pmatrix} \\ \end{pmatrix}$ 前田 由美子 澤田 雅子 $\begin{pmatrix} \\ \end{pmatrix}$ 古田 麻美</p>
<p>試合番号 B-4</p> <p>所沢市T 2 - 0 さいたま市H</p> <p>寺島 和子 0 $\begin{pmatrix} - \\ \end{pmatrix}$ 0 松本 ちどり 関根 清美 0 $\begin{pmatrix} - \\ \end{pmatrix}$ 0 青野 千佳代 キケン</p> <p>佐竹 陽子 0 $\begin{pmatrix} - \\ \end{pmatrix}$ 0 橋本 陽子 山本 伊津子 0 $\begin{pmatrix} - \\ \end{pmatrix}$ 0 村田 麻希 キケン</p> <p>小山 節子 $\begin{pmatrix} \\ \end{pmatrix}$ 森川 純子 貫井 和子 $\begin{pmatrix} \\ \end{pmatrix}$ 福田 典子</p>	<p>試合番号 B-5</p> <p>草加市L 2 - 0 さいたま市H</p> <p>阿久津 和枝 0 $\begin{pmatrix} - \\ \end{pmatrix}$ 0 松本 ちどり 今泉 和香 0 $\begin{pmatrix} - \\ \end{pmatrix}$ 0 青野 千佳代 キケン</p> <p>齊藤 夕子 0 $\begin{pmatrix} - \\ \end{pmatrix}$ 0 橋本 陽子 大平 郁子 0 $\begin{pmatrix} - \\ \end{pmatrix}$ 0 村田 麻希 キケン</p> <p>前田 由美子 $\begin{pmatrix} \\ \end{pmatrix}$ 森川 純子 古田 麻美 $\begin{pmatrix} \\ \end{pmatrix}$ 福田 典子</p>	<p>試合番号 B-6</p> <p>福生市T 2 - 1 所沢市T</p> <p>石上 千世 1 $\begin{pmatrix} 21-12 \\ 20-22 \\ 12-21 \end{pmatrix}$ 2 山本 伊津子 沢井 文子 1 $\begin{pmatrix} 21-12 \\ 20-22 \\ 12-21 \end{pmatrix}$ 2 佐藤 万喜</p> <p>佐藤 由加利 2 $\begin{pmatrix} 21-9 \\ 21-13 \end{pmatrix}$ 0 関根 清美 森 真由美 2 $\begin{pmatrix} 21-9 \\ 21-13 \end{pmatrix}$ 0 佐竹 陽子</p> <p>福士 めい子 2 $\begin{pmatrix} 21-13 \\ 21-13 \end{pmatrix}$ 0 寺島 和子 澤田 雅子 2 $\begin{pmatrix} 21-13 \\ 21-13 \end{pmatrix}$ 0 貫井 和子</p>

<p>試合番号 1</p> <p>世田谷区K 2 - 1 福生市T</p> <p>三保 純子 0 $\left(\begin{matrix} 13-21 \\ 16-21 \end{matrix} \right)$ 2 福士 めい子 佐藤 初美 $\left(\begin{matrix} 13-21 \\ 16-21 \end{matrix} \right)$ 2 澤田 雅子</p> <p>埜 真智子 2 $\left(\begin{matrix} 21-17 \\ 21-13 \end{matrix} \right)$ 0 佐藤 由加利 奥 美沙 $\left(\begin{matrix} 21-17 \\ 21-13 \end{matrix} \right)$ 0 森 真由美</p> <p>山川 夏穂 2 $\left(\begin{matrix} 21-16 \\ 21-14 \end{matrix} \right)$ 0 石上 千世 高野 弘美 $\left(\begin{matrix} 21-16 \\ 21-14 \end{matrix} \right)$ 0 村野 妙子</p>	<p>試合番号 2</p> <p>西東京市N 2 - 1 所沢市T</p> <p>齋藤 よし美 2 $\left(\begin{matrix} 21-14 \\ 23-21 \end{matrix} \right)$ 0 小山 節子 瀬尾 有紀 $\left(\begin{matrix} 21-14 \\ 23-21 \end{matrix} \right)$ 0 佐伯 恵子</p> <p>中井 真紀 0 $\left(\begin{matrix} 13-21 \\ 16-21 \end{matrix} \right)$ 2 山本 伊津子 青木 奈妙 $\left(\begin{matrix} 13-21 \\ 16-21 \end{matrix} \right)$ 2 佐藤 万喜</p> <p>太田 悦子 2 $\left(\begin{matrix} 21-15 \\ 21-16 \end{matrix} \right)$ 0 関根 清美 佐藤 千秋 $\left(\begin{matrix} 21-15 \\ 21-16 \end{matrix} \right)$ 0 佐竹 陽子</p>	<p>試合番号 3</p> <p>東大和市S 2 - 0 草加市L</p> <p>中村 美代子 0 $\left(\begin{matrix} - \\ \end{matrix} \right)$ 0 阿久津 和枝 高橋 紀子 $\left(\begin{matrix} - \\ \end{matrix} \right)$ 0 <small>キケン</small> 今泉 和香</p> <p>馬屋原 敏子 0 $\left(\begin{matrix} - \\ \end{matrix} \right)$ 0 齊藤 夕子 吉野 玲子 $\left(\begin{matrix} - \\ \end{matrix} \right)$ 0 <small>キケン</small> 大平 郁子</p> <p>佐藤 由美子 $\left(\begin{matrix} \end{matrix} \right)$ 前田 由美子 伊 東 忍 $\left(\begin{matrix} \end{matrix} \right)$ 古田 麻美</p>
--	---	--

<p>試合番号 4</p> <p>目黒区D 2 - 0 さいたま市H</p> <p>野村 昌代 0 $\left(\begin{matrix} - \\ \end{matrix} \right)$ 0 松本 ちどり 堀内 ゆき子 $\left(\begin{matrix} - \\ \end{matrix} \right)$ 0 <small>キケン</small> 青野 千佳代</p> <p>小俣 直美 0 $\left(\begin{matrix} - \\ \end{matrix} \right)$ 0 橋本 陽子 小林 葉子 $\left(\begin{matrix} - \\ \end{matrix} \right)$ 0 <small>キケン</small> 村田 麻希</p> <p>花輪 美保 $\left(\begin{matrix} \end{matrix} \right)$ 森川 純子 石井 広子 $\left(\begin{matrix} \end{matrix} \right)$ 福田 典子</p>

8部 Aブロック	坂戸市M	港区H	八王子市K2	日野市R	勝敗	順位
坂戸市M		× 0-2 G 0-4 P 41-84	○ 2-0 G 4-1 P 95-83	× 1-2 G 3-5 P 160-169	M 3-4 G 7-10 P 296-336	3
港区H	○ 2-0 G 4-0 P 84-41		○ 2-0 G 4-0 P 84-31	○ 2-1 G 4-2 P 108-80	M 6-1 G 12-2 P 276-152	1
八王子市K2	× 0-2 G 1-4 P 83-95	× 0-2 G 0-4 P 31-84		× 0-2 G 2-4 P 98-111	M 0-6 G 3-12 P 212-290	4
日野市R	○ 2-1 G 5-3 P 169-160	× 1-2 G 2-4 P 80-108	○ 2-0 G 4-2 P 111-98		M 5-3 G 11-9 P 360-366	2

8部 Bブロック	国分寺市S	西東京市S	上野原市S	青梅市W	勝敗	順位
国分寺市S		○ 2-0 G 4-0 P 84-40	○ 2-1 G 4-2 P 122-79	○ 2-0 G 4-0 P 84-62	M 6-1 G 12-2 P 290-181	1
西東京市S	× 0-2 G 0-4 P 40-84		× 0-2 G 1-4 P 94-98	× 0-2 G 1-4 P 63-104	M 0-6 G 2-12 P 197-286	4
上野原市S	× 1-2 G 2-4 P 79-122	○ 2-0 G 4-1 P 98-94		× 0-2 G 1-4 P 66-99	M 3-4 G 7-9 P 243-315	3
青梅市W	× 0-2 G 0-4 P 62-84	○ 2-0 G 4-1 P 104-63	○ 2-0 G 4-1 P 99-66		M 4-2 G 8-6 P 265-213	2

8部 決勝トーナメント

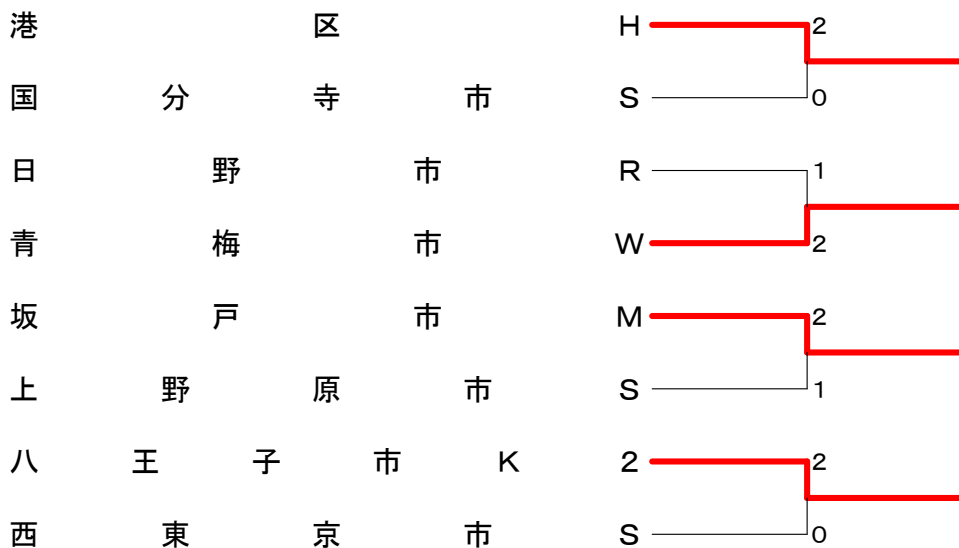

<p>試合番号 A-1</p> <p>港区 H 2 - 0 坂戸市 M</p> <p>須見 雅子 2 $\left(\begin{smallmatrix} 21-8 \\ 21-14 \end{smallmatrix} \right)$ 0 中島 清子 森山 育美 $\left(\begin{smallmatrix} 21-14 \\ 21-14 \end{smallmatrix} \right)$ 0 芳賀 あけみ</p> <p>須田 美由喜 2 $\left(\begin{smallmatrix} 21-12 \\ 21-7 \end{smallmatrix} \right)$ 0 高橋 礼子 久保田 恵子 $\left(\begin{smallmatrix} 21-7 \\ 21-7 \end{smallmatrix} \right)$ 0 稲葉 美樹</p> <p>金田 恭子 $\left(\begin{smallmatrix} \\ \end{smallmatrix} \right)$ 内野 とし子 須田 麻梨香 $\left(\begin{smallmatrix} \\ \end{smallmatrix} \right)$ 鈴木 美佐子</p>	<p>試合番号 A-2</p> <p>日野市 R 2 - 0 八王子市 K2</p> <p>藤原 優子 2 $\left(\begin{smallmatrix} 21-17 \\ 16-21 \\ 21-15 \end{smallmatrix} \right)$ 1 小川 絹江 横倉 民子 $\left(\begin{smallmatrix} 21-15 \\ 21-15 \end{smallmatrix} \right)$ 1 山下 佳代子</p> <p>川原木 邦子 2 $\left(\begin{smallmatrix} 21-12 \\ 11-21 \\ 21-12 \end{smallmatrix} \right)$ 1 佐藤 章美 秋山 幸子 $\left(\begin{smallmatrix} 21-12 \\ 11-21 \\ 21-12 \end{smallmatrix} \right)$ 1 栗林 恵子</p> <p>篠崎 雅恵 $\left(\begin{smallmatrix} \\ \end{smallmatrix} \right)$ 洗 八千代 西 百合子 $\left(\begin{smallmatrix} \\ \end{smallmatrix} \right)$ 牧野 次子</p>	<p>試合番号 A-3</p> <p>坂戸市 M 2 - 0 八王子市 K2</p> <p>内野 とし子 2 $\left(\begin{smallmatrix} 21-9 \\ 21-16 \end{smallmatrix} \right)$ 0 洗 八千代 鈴木 美佐子 $\left(\begin{smallmatrix} 21-16 \\ 21-16 \end{smallmatrix} \right)$ 0 牧野 次子</p> <p>高橋 礼子 2 $\left(\begin{smallmatrix} 10-21 \\ 22-20 \\ 21-17 \end{smallmatrix} \right)$ 1 小川 絹江 中島 清子 $\left(\begin{smallmatrix} 22-20 \\ 21-17 \end{smallmatrix} \right)$ 1 山下 佳代子</p> <p>稲葉 美樹 $\left(\begin{smallmatrix} \\ \end{smallmatrix} \right)$ 佐藤 章美 芳賀 あけみ $\left(\begin{smallmatrix} \\ \end{smallmatrix} \right)$ 栗林 恵子</p>
<p>試合番号 A-4</p> <p>港区 H 2 - 1 日野市 R</p> <p>須田 美由喜 2 $\left(\begin{smallmatrix} 21-15 \\ 21-9 \end{smallmatrix} \right)$ 0 小暮 美千子 久保田 恵子 $\left(\begin{smallmatrix} 21-9 \\ 21-9 \end{smallmatrix} \right)$ 0 西 百合子</p> <p>金田 恭子 0 $\left(\begin{smallmatrix} 15-21 \\ 9-21 \end{smallmatrix} \right)$ 2 藤原 優子 桐生 真季子 $\left(\begin{smallmatrix} 9-21 \\ 21-21 \end{smallmatrix} \right)$ 2 横倉 民子</p> <p>須見 雅子 2 $\left(\begin{smallmatrix} 21-9 \\ 21-5 \end{smallmatrix} \right)$ 0 篠崎 雅恵 森山 育美 $\left(\begin{smallmatrix} 21-5 \\ 21-5 \end{smallmatrix} \right)$ 0 秋山 幸子</p>	<p>試合番号 A-5</p> <p>日野市 R 2 - 1 坂戸市 M</p> <p>篠崎 雅恵 1 $\left(\begin{smallmatrix} 26-24 \\ 19-21 \\ 23-25 \end{smallmatrix} \right)$ 2 鈴木 美佐子 秋山 幸子 $\left(\begin{smallmatrix} 26-24 \\ 19-21 \\ 23-25 \end{smallmatrix} \right)$ 2 稲葉 美樹</p> <p>藤原 優子 2 $\left(\begin{smallmatrix} 16-21 \\ 21-18 \\ 22-20 \end{smallmatrix} \right)$ 1 内野 とし子 横倉 民子 $\left(\begin{smallmatrix} 21-18 \\ 22-20 \end{smallmatrix} \right)$ 1 中島 清子</p> <p>小暮 美千子 2 $\left(\begin{smallmatrix} 21-14 \\ 21-17 \end{smallmatrix} \right)$ 0 高橋 礼子 西 百合子 $\left(\begin{smallmatrix} 21-17 \\ 21-17 \end{smallmatrix} \right)$ 0 芳賀 あけみ</p>	<p>試合番号 A-6</p> <p>港区 H 2 - 0 八王子市 K2</p> <p>久保田 恵子 2 $\left(\begin{smallmatrix} 21-11 \\ 21-12 \end{smallmatrix} \right)$ 0 牧野 次子 須田 麻梨香 $\left(\begin{smallmatrix} 21-12 \\ 21-12 \end{smallmatrix} \right)$ 0 山下 佳代子</p> <p>須田 美由喜 2 $\left(\begin{smallmatrix} 21-6 \\ 21-2 \end{smallmatrix} \right)$ 0 洗 八千代 森山 育美 $\left(\begin{smallmatrix} 21-2 \\ 21-2 \end{smallmatrix} \right)$ 0 小川 絹江</p> <p>桐生 真季子 $\left(\begin{smallmatrix} \\ \end{smallmatrix} \right)$ 佐藤 章美 須見 雅子 $\left(\begin{smallmatrix} \\ \end{smallmatrix} \right)$ 栗林 恵子</p>
<p>試合番号 B-1</p> <p>国分寺市 S 2 - 0 西東京市 S</p> <p>町田 順子 2 $\left(\begin{smallmatrix} 21-6 \\ 21-13 \end{smallmatrix} \right)$ 0 吉田 彩子 二本木 とも子 $\left(\begin{smallmatrix} 21-13 \\ 21-13 \end{smallmatrix} \right)$ 0 吉川 よし江</p> <p>高木 泰代 2 $\left(\begin{smallmatrix} 21-11 \\ 21-10 \end{smallmatrix} \right)$ 0 辻 和美 東條 礼子 $\left(\begin{smallmatrix} 21-10 \\ 21-10 \end{smallmatrix} \right)$ 0 野沢 和子</p> <p>間根山 幸子 $\left(\begin{smallmatrix} \\ \end{smallmatrix} \right)$ 浜田 裕子 唐島 正美 $\left(\begin{smallmatrix} \\ \end{smallmatrix} \right)$ 城山 妙子</p>	<p>試合番号 B-2</p> <p>青梅市 W 2 - 0 上野原市 S</p> <p>河村 幸子 2 $\left(\begin{smallmatrix} 21-3 \\ 21-9 \end{smallmatrix} \right)$ 0 青木 宏子 藤原 治子 $\left(\begin{smallmatrix} 21-9 \\ 21-9 \end{smallmatrix} \right)$ 0 小野塚 貴美子</p> <p>高橋 静世 2 $\left(\begin{smallmatrix} 15-21 \\ 21-19 \\ 21-14 \end{smallmatrix} \right)$ 1 森鍵 和子 山口 達子 $\left(\begin{smallmatrix} 15-21 \\ 21-19 \\ 21-14 \end{smallmatrix} \right)$ 1 赤嶺 和美</p> <p>鈴木 春美 $\left(\begin{smallmatrix} \\ \end{smallmatrix} \right)$ 桑原 容子 青山 祐三子 $\left(\begin{smallmatrix} \\ \end{smallmatrix} \right)$ 天野 貴子</p>	<p>試合番号 B-3</p> <p>国分寺市 S 2 - 1 上野原市 S</p> <p>間根山 幸子 2 $\left(\begin{smallmatrix} 21-12 \\ 21-7 \end{smallmatrix} \right)$ 0 青木 宏子 唐島 正美 $\left(\begin{smallmatrix} 21-12 \\ 21-7 \end{smallmatrix} \right)$ 0 芦沢 礼子</p> <p>高木 泰代 0 $\left(\begin{smallmatrix} 19-21 \\ 19-21 \end{smallmatrix} \right)$ 2 赤嶺 和美 東條 礼子 $\left(\begin{smallmatrix} 19-21 \\ 19-21 \end{smallmatrix} \right)$ 2 桑原 容子</p> <p>町田 順子 2 $\left(\begin{smallmatrix} 21-7 \\ 21-11 \end{smallmatrix} \right)$ 0 森鍵 和子 二本木 とも子 $\left(\begin{smallmatrix} 21-11 \\ 21-11 \end{smallmatrix} \right)$ 0 天野 貴子</p>
<p>試合番号 B-4</p> <p>青梅市 W 2 - 0 西東京市 S</p> <p>鈴木 春美 2 $\left(\begin{smallmatrix} 21-4 \\ 21-11 \end{smallmatrix} \right)$ 0 野沢 和子 青山 祐三子 $\left(\begin{smallmatrix} 21-11 \\ 21-11 \end{smallmatrix} \right)$ 0 浜田 裕子</p> <p>河村 幸子 2 $\left(\begin{smallmatrix} 21-17 \\ 20-22 \\ 21-9 \end{smallmatrix} \right)$ 1 城山 妙子 藤原 治子 $\left(\begin{smallmatrix} 21-17 \\ 20-22 \\ 21-9 \end{smallmatrix} \right)$ 1 吉川 よし江</p> <p>高橋 静世 $\left(\begin{smallmatrix} \\ \end{smallmatrix} \right)$ 辻 和美 山口 達子 $\left(\begin{smallmatrix} \\ \end{smallmatrix} \right)$ 姉松 かつ代</p>	<p>試合番号 B-5</p> <p>国分寺市 S 2 - 0 青梅市 W</p> <p>間根山 幸子 2 $\left(\begin{smallmatrix} 21-15 \\ 21-12 \end{smallmatrix} \right)$ 0 鈴木 春美 唐島 正美 $\left(\begin{smallmatrix} 21-12 \\ 21-12 \end{smallmatrix} \right)$ 0 青山 祐三子</p> <p>町田 順子 2 $\left(\begin{smallmatrix} 21-18 \\ 21-17 \end{smallmatrix} \right)$ 0 河村 幸子 二本木 とも子 $\left(\begin{smallmatrix} 21-17 \\ 21-17 \end{smallmatrix} \right)$ 0 高橋 静世</p> <p>高木 泰代 $\left(\begin{smallmatrix} \\ \end{smallmatrix} \right)$ 山口 達子 東條 礼子 $\left(\begin{smallmatrix} \\ \end{smallmatrix} \right)$ 藤原 治子</p>	<p>試合番号 B-6</p> <p>上野原市 S 2 - 0 西東京市 S</p> <p>桑原 容子 2 $\left(\begin{smallmatrix} 21-19 \\ 13-21 \\ 21-16 \end{smallmatrix} \right)$ 1 城山 妙子 天野 貴子 $\left(\begin{smallmatrix} 21-19 \\ 13-21 \\ 21-16 \end{smallmatrix} \right)$ 1 吉川 よし江</p> <p>森鍵 和子 2 $\left(\begin{smallmatrix} 21-18 \\ 22-20 \end{smallmatrix} \right)$ 0 辻 和美 赤嶺 和美 $\left(\begin{smallmatrix} 21-18 \\ 22-20 \end{smallmatrix} \right)$ 0 姉松 かつ代</p> <p>小野塚 貴美子 $\left(\begin{smallmatrix} \\ \end{smallmatrix} \right)$ 野沢 和子 芦沢 礼子 $\left(\begin{smallmatrix} \\ \end{smallmatrix} \right)$ 浜田 裕子</p>

<p style="text-align: center;">試合番号 1</p> <p>港区H 2 - 0 国分寺市S</p> <p>須田 美由喜 2 $\left(\begin{array}{l} 21-8 \\ 21-5 \end{array} \right)$ 0 高木 泰代 森山 育美 0 東條 礼子</p> <p>桐生 真季子 2 $\left(\begin{array}{l} 21-14 \\ 21-23 \\ 21-7 \end{array} \right)$ 1 間根山 幸子 須見 雅子 1 唐島 正美</p> <p>久保田 恵子 $\left(\quad \right)$ 町田 順子 須田 麻梨香 $\left(\quad \right)$ 二本木 とも子</p>	<p style="text-align: center;">試合番号 2</p> <p>青梅市W 2 - 1 日野市R</p> <p>鈴木 春美 0 $\left(\begin{array}{l} 15-21 \\ 9-21 \end{array} \right)$ 2 小暮 美千子 山口 達子 2 藤原 優子</p> <p>藤原 治子 2 $\left(\begin{array}{l} 21-16 \\ 24-22 \end{array} \right)$ 0 西 百合子 青山 祐三子 0 秋山 幸子</p> <p>河村 幸子 2 $\left(\begin{array}{l} 17-21 \\ 21-18 \\ 22-20 \end{array} \right)$ 1 篠崎 雅恵 高橋 静世 1 横倉 民子</p>	<p style="text-align: center;">試合番号 3</p> <p>坂戸市M 2 - 1 上野原市S</p> <p>内野 とし子 2 $\left(\begin{array}{l} 21-3 \\ 21-7 \end{array} \right)$ 0 小野塚 貴美子 高橋 礼子 0 芦沢 礼子</p> <p>稲葉 美樹 1 $\left(\begin{array}{l} 16-21 \\ 21-19 \\ 18-21 \end{array} \right)$ 2 桑原 容子 芳賀 あけみ 2 天野 貴子</p> <p>中島 清子 2 $\left(\begin{array}{l} 21-8 \\ 21-13 \end{array} \right)$ 0 森鍵 和子 鈴木 美佐子 0 赤嶺 和美</p>
<p style="text-align: center;">試合番号 4</p> <p>八王子市K 2 - 0 西東京市S</p> <p>佐藤 章美 2 $\left(\begin{array}{l} 21-10 \\ 21-12 \end{array} \right)$ 0 城山 妙子 栗林 恵子 0 吉川 よし江</p> <p>牧野 次子 2 $\left(\begin{array}{l} 21-6 \\ 21-10 \end{array} \right)$ 0 辻 和美 山下 佳代子 0 浜田 裕子</p> <p>洗 八千代 $\left(\quad \right)$ 野沢 和子 小川 絹江 $\left(\quad \right)$ 吉田 彩子</p>		

9部 Aブロック	練馬区K2	小平市M	武蔵野市T	坂戸市N	勝敗	順位
練馬区K2		× 0-2 G 1-4 P 59-106	○ 2-1 G 4-2 P 108-102	× 0-2 G 0-4 P 52-84	M 2-5 G 5-10 P 219-292	3
小平市M	○ 2-0 G 4-1 P 106-59		○ 2-1 G 4-2 P 107-71	○ 2-0 G 4-1 P 105-65	M 6-1 G 12-4 P 318-195	1
武蔵野市T	× 1-2 G 2-4 P 102-108	× 1-2 G 2-4 P 71-107		× 0-2 G 0-4 P 41-84	M 2-6 G 4-12 P 214-299	4
坂戸市N	○ 2-0 G 4-0 P 84-52	× 0-2 G 1-4 P 65-105	○ 2-0 G 4-0 P 84-41		M 4-2 G 9-4 P 233-198	2

9部 Bブロック	川越市B	武蔵野市C	横浜市M	日野市TK	勝敗	順位
川越市B		× 1-2 G 3-2 P 90-72	○ 2-0 G 4-0 P 84-35	○ 2-1 G 5-2 P 137-118	M 5-3 G 12-6 P 311-225	1
武蔵野市C	○ 2-1 G 2-3 P 72-90		○ 2-1 G 4-2 P 125-114	× 1-2 G 3-4 P 113-136	M 5-4 G 11-9 P 310-340	3
横浜市M	× 0-2 G 0-4 P 35-84	× 1-2 G 2-4 P 114-125		× 0-2 G 0-4 P 53-84	M 1-6 G 2-12 P 202-293	4
日野市TK	× 1-2 G 2-5 P 118-137	○ 2-1 G 4-3 P 136-113	○ 2-0 G 4-0 P 84-53		M 5-3 G 10-8 P 338-303	2

9部 決勝トーナメント

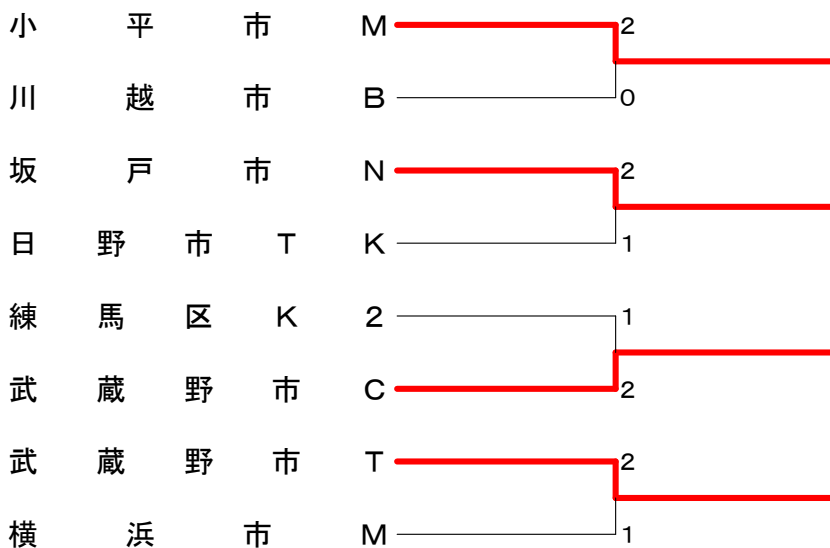

<p>試合番号 A-1</p> <p>小平市M 2 - 0 練馬区K2</p> <p>伊藤 文 2 $\begin{pmatrix} 21-5 \\ 21-3 \end{pmatrix}$ 0 小林 晴美 熊澤 恵里 0 岩崎 厚子</p> <p>七森 香織 2 $\begin{pmatrix} 22-24 \\ 21-12 \\ 21-15 \end{pmatrix}$ 1 伊藤 抄織 茶園 直子 1 大網 妙子</p> <p>吉澤 尚美 $\left(\right)$ 滝野 恵津美 野村 節子 $\left(\right)$ 武内 勝代</p>	<p>試合番号 A-2</p> <p>坂戸市N 2 - 0 武蔵野市T</p> <p>森 有紀 2 $\begin{pmatrix} 21-8 \\ 21-12 \end{pmatrix}$ 0 杉坂 文子 正木 智子 0 篠崎 善恵</p> <p>山川 恭子 2 $\begin{pmatrix} 21-17 \\ 21-4 \end{pmatrix}$ 0 後藤 明美 小川 千冬 0 大道 美和子</p> <p>新井 由美子 $\left(\right)$ 平山 美子 根本 幸 $\left(\right)$ 清本 順子</p>	<p>試合番号 A-3</p> <p>練馬区K2 2 - 1 武蔵野市T</p> <p>滝野 恵津美 2 $\begin{pmatrix} 21-17 \\ 21-18 \end{pmatrix}$ 0 後藤 明美 武内 勝代 0 大道 美和子</p> <p>小林 晴美 0 $\begin{pmatrix} 16-21 \\ 8-21 \end{pmatrix}$ 2 平山 美子 岩崎 厚子 2 清本 順子</p> <p>伊藤 抄織 2 $\begin{pmatrix} 21-9 \\ 21-16 \end{pmatrix}$ 0 杉坂 文子 大網 妙子 0 篠崎 善恵</p>
<p>試合番号 A-4</p> <p>小平市M 2 - 0 坂戸市N</p> <p>伊藤 文 2 $\begin{pmatrix} 21-8 \\ 21-7 \end{pmatrix}$ 0 新井 由美子 熊澤 恵里 0 根本 幸</p> <p>野村 節子 2 $\begin{pmatrix} 21-13 \\ 21-23 \\ 21-14 \end{pmatrix}$ 1 進藤 みどり 吉澤 尚美 1 上田 直美</p> <p>桜井 祥子 $\left(\right)$ 森 有紀 七森 香織 $\left(\right)$ 小川 千冬</p>	<p>試合番号 A-5</p> <p>坂戸市N 2 - 0 練馬区K2</p> <p>山川 恭子 2 $\begin{pmatrix} 21-9 \\ 21-19 \end{pmatrix}$ 0 伊藤 抄織 正木 智子 0 大網 妙子</p> <p>根本 幸 2 $\begin{pmatrix} 21-12 \\ 21-12 \end{pmatrix}$ 0 滝野 恵津美 進藤 みどり 0 武内 勝代</p> <p>森 有紀 $\left(\right)$ 小林 晴美 小川 千冬 $\left(\right)$ 岩崎 厚子</p>	<p>試合番号 A-6</p> <p>小平市M 2 - 1 武蔵野市T</p> <p>桜井 祥子 0 $\begin{pmatrix} 9-21 \\ 14-21 \end{pmatrix}$ 2 加賀屋 淳子 七森 香織 2 橋本 三枝子</p> <p>吉澤 尚美 2 $\begin{pmatrix} 21-8 \\ 21-12 \end{pmatrix}$ 0 清本 順子 野村 節子 0 平山 美子</p> <p>伊藤 文 2 $\begin{pmatrix} 21-6 \\ 21-3 \end{pmatrix}$ 0 後藤 明美 熊澤 恵里 0 大道 美和子</p>
<p>試合番号 B-1</p> <p>武蔵野市C 2 - 1 川越市B</p> <p>掘切園 むつみ 0 $\begin{pmatrix} 9-21 \\ 12-21 \end{pmatrix}$ 2 名嘉真 桂子 竹内 泰代 2 遠藤 郁子</p> <p>長田 往子 2 $\begin{pmatrix} 21-16 \\ 9-21 \\ 21-11 \end{pmatrix}$ 1 加藤 悦子 深田 絵梨 1 西村 智旭</p> <p>深田 久美子 0 $\left(\right)$ 0 田口 久子 平野 リエ 0 $\left(\right)$ 0 松本 慶子</p>	<p>試合番号 B-2</p> <p>日野市TK 2 - 0 横浜市M</p> <p>中條 千鶴 2 $\begin{pmatrix} 21-11 \\ 21-15 \end{pmatrix}$ 0 後藤 若菜 山岸 薫 0 後藤 詩織</p> <p>吉永 明美 2 $\begin{pmatrix} 21-9 \\ 21-18 \end{pmatrix}$ 0 須貝 孝子 楡井 恵美 0 畑林 祐果</p> <p>西村 則子 $\left(\right)$ 後藤 薫 内海 ひろみ $\left(\right)$ 上田 美智代</p>	<p>試合番号 B-3</p> <p>川越市B 2 - 0 横浜市M</p> <p>加藤 悦子 2 $\begin{pmatrix} 21-9 \\ 21-4 \end{pmatrix}$ 0 後藤 薫 西村 智旭 0 上田 美智代</p> <p>田口 久子 2 $\begin{pmatrix} 21-10 \\ 21-12 \end{pmatrix}$ 0 後藤 若菜 前野 妙子 0 後藤 詩織</p> <p>名嘉真 桂子 $\left(\right)$ 須貝 孝子 遠藤 郁子 $\left(\right)$ 畑林 祐果</p>
<p>試合番号 B-4</p> <p>日野市TK 2 - 1 武蔵野市C</p> <p>西村 則子 2 $\begin{pmatrix} 21-14 \\ 18-21 \\ 22-20 \end{pmatrix}$ 1 竹内 泰代 内海 ひろみ 1 深田 絵梨</p> <p>中條 千鶴 0 $\begin{pmatrix} 15-21 \\ 18-21 \end{pmatrix}$ 2 掘切園 むつみ 山岸 薫 2 平野 リエ</p> <p>楡井 恵美 2 $\begin{pmatrix} 21-9 \\ 21-7 \end{pmatrix}$ 0 鈴木 晴子 吉永 明美 0 深田 久美子</p>	<p>試合番号 B-5</p> <p>川越市B 2 - 1 日野市TK</p> <p>田口 久子 2 $\begin{pmatrix} 21-13 \\ 21-12 \end{pmatrix}$ 0 中條 千鶴 前野 妙子 0 山岸 薫</p> <p>遠藤 郁子 1 $\begin{pmatrix} 21-18 \\ 17-21 \\ 15-21 \end{pmatrix}$ 2 楡井 恵美 名嘉真 桂子 2 吉永 明美</p> <p>加藤 悦子 2 $\begin{pmatrix} 21-18 \\ 21-15 \end{pmatrix}$ 0 西村 則子 西村 智旭 0 内海 ひろみ</p>	<p>試合番号 B-6</p> <p>武蔵野市C 2 - 1 横浜市M</p> <p>掘切園 むつみ 0 $\begin{pmatrix} 18-21 \\ 19-21 \end{pmatrix}$ 2 後藤 薫 平野 リエ 2 後藤 詩織</p> <p>深田 絵梨 2 $\begin{pmatrix} 21-18 \\ 24-22 \end{pmatrix}$ 0 後藤 若菜 深田 久美子 0 畑林 祐果</p> <p>竹内 泰代 2 $\begin{pmatrix} 22-20 \\ 21-12 \end{pmatrix}$ 0 上田 美智代 鈴木 晴子 0 須貝 孝子</p>

<p style="text-align: center;">試合番号 1</p> <p>小平市M 2 - 0 川越市B</p> <p>野村 節子 2 $\left(\begin{array}{c} 21-14 \\ 21-10 \end{array} \right)$ 0 名嘉真 桂子 吉澤 尚美 2 $\left(\begin{array}{c} 21-10 \\ 21-10 \end{array} \right)$ 0 遠藤 郁子</p> <p>伊藤 文 2 $\left(\begin{array}{c} 21-10 \\ 22-20 \end{array} \right)$ 0 加藤 悦子 熊澤 恵里 2 $\left(\begin{array}{c} 21-10 \\ 22-20 \end{array} \right)$ 0 西村 智旭</p> <p>桜井 祥子 $\left(\begin{array}{c} \\ \end{array} \right)$ 田口 久子 茶園 直子 $\left(\begin{array}{c} \\ \end{array} \right)$ 前野 妙子</p>	<p style="text-align: center;">試合番号 2</p> <p>坂戸市N 2 - 1 日野市TK</p> <p>森 有紀 2 $\left(\begin{array}{c} 21-16 \\ 21-12 \end{array} \right)$ 0 西村 則子 新井 由美子 2 $\left(\begin{array}{c} 21-16 \\ 21-12 \end{array} \right)$ 0 内海 ひろみ</p> <p>小川 千冬 0 $\left(\begin{array}{c} 17-21 \\ 10-21 \end{array} \right)$ 2 楡井 恵美 根本 幸 0 $\left(\begin{array}{c} 17-21 \\ 10-21 \end{array} \right)$ 2 吉永 明美</p> <p>山川 恭子 2 $\left(\begin{array}{c} 21-12 \\ 21-16 \end{array} \right)$ 0 中條 千鶴 上田 直美 2 $\left(\begin{array}{c} 21-12 \\ 21-16 \end{array} \right)$ 0 山岸 薫</p>	<p style="text-align: center;">試合番号 3</p> <p>武蔵野市C 2 - 1 練馬区K2</p> <p>掘切園 むつみ 1 $\left(\begin{array}{c} 10-21 \\ 21-11 \\ 12-21 \end{array} \right)$ 2 小林 晴美 竹内 泰代 1 $\left(\begin{array}{c} 10-21 \\ 21-11 \\ 12-21 \end{array} \right)$ 2 岩崎 厚子</p> <p>深田 絵梨 2 $\left(\begin{array}{c} 21-4 \\ 21-14 \end{array} \right)$ 0 伊藤 抄織 深田 久美子 2 $\left(\begin{array}{c} 21-4 \\ 21-14 \end{array} \right)$ 0 大網 妙子</p> <p>鈴木 晴子 2 $\left(\begin{array}{c} 21-18 \\ 21-15 \end{array} \right)$ 0 滝野 恵津美 平野 リエ 2 $\left(\begin{array}{c} 21-18 \\ 21-15 \end{array} \right)$ 0 武内 勝代</p>
<p style="text-align: center;">試合番号 4</p> <p>武蔵野市T 2 - 1 横浜市M</p> <p>平山 美子 2 $\left(\begin{array}{c} 21-19 \\ 21-9 \end{array} \right)$ 0 上田 美智代 清本 順子 2 $\left(\begin{array}{c} 21-19 \\ 21-9 \end{array} \right)$ 0 須貝 孝子</p> <p>後藤 明美 0 $\left(\begin{array}{c} 7-21 \\ 14-21 \end{array} \right)$ 2 後藤 若菜 大道 美和子 0 $\left(\begin{array}{c} 7-21 \\ 14-21 \end{array} \right)$ 2 畑林 祐果</p> <p>杉坂 文子 2 $\left(\begin{array}{c} 21-19 \\ 21-18 \end{array} \right)$ 0 後藤 薫 篠崎 善恵 2 $\left(\begin{array}{c} 21-19 \\ 21-18 \end{array} \right)$ 0 後藤 詩織</p>		

10部 Aブロック	多摩市S	北区OV	さいたま市CY	練馬区E	勝敗	順位
多摩市S		× 1-2 G 2-5 P 98-131	× 0-2 G 0-4 P 37-84	× 0-2 G 0-4 P 46-84	M 1-6 G 2-13 P 181-299	4
北区OV	○ 2-1 G 5-2 P 131-98		× 0-2 G 0-4 P 39-84	○ 2-1 G 4-3 P 123-137	M 4-4 G 9-9 P 293-319	2
さいたま市CY	○ 2-0 G 4-0 P 84-37	○ 2-0 G 4-0 P 84-39		○ 2-0 G 4-0 P 84-53	M 6-0 G 12-0 P 252-129	1
練馬区E	○ 2-0 G 4-0 P 84-46	× 1-2 G 3-4 P 137-123	× 0-2 G 0-4 P 53-84		M 3-4 G 7-8 P 274-253	3

10部 Bブロック	宇都宮市F	さいたま市G	八王子市SK	さいたま市K	勝敗	順位
宇都宮市F		○ 2-1 G 4-3 P 132-127	× 1-2 G 3-5 P 147-163	× 0-2 G 1-4 P 92-106	M 3-5 G 8-12 P 371-396	3
さいたま市G	× 1-2 G 3-4 P 127-132		× 0-2 G 0-4 P 0-84	× 0-2 G 1-4 P 78-98	M 1-6 G 4-14 P 205-314	4
八王子市SK	○ 2-1 G 5-3 P 163-147	○ 2-0 G 4-0 P 84-0		× 1-2 G 3-5 P 141-164	M 5-3 G 14-8 P 388-311	2
さいたま市K	○ 2-0 G 4-1 P 106-92	○ 2-0 G 4-1 P 98-78	○ 2-1 G 5-3 P 164-141		M 6-1 G 13-5 P 368-311	1

10部 決勝トーナメント



<p>試合番号 A-1</p> <p>北区OV 2-1 多摩市S</p> <p>服部 直子 2 $\begin{pmatrix} 21-15 \\ 21-8 \end{pmatrix}$ 0 井元 恵美子 野原 真奈美 2 $\begin{pmatrix} 21-8 \\ 21-8 \end{pmatrix}$ 0 山口 律子</p> <p>井上 裕子 1 $\begin{pmatrix} 21-17 \\ 10-21 \\ 16-21 \end{pmatrix}$ 2 藤原 節子 世田 康代 1 $\begin{pmatrix} 21-17 \\ 10-21 \\ 16-21 \end{pmatrix}$ 2 伊野 さつき</p> <p>安藤 明美 2 $\begin{pmatrix} 21-9 \\ 21-7 \end{pmatrix}$ 0 西野 れい子 秀 真理子 2 $\begin{pmatrix} 21-9 \\ 21-7 \end{pmatrix}$ 0 岸 昭子</p>	<p>試合番号 A-2</p> <p>さいたま市CY 2-0 練馬区E</p> <p>菊田 範子 2 $\begin{pmatrix} 21-17 \\ 21-18 \end{pmatrix}$ 0 永井 園子 園部 あすか 2 $\begin{pmatrix} 21-17 \\ 21-18 \end{pmatrix}$ 0 宮内 美紀</p> <p>山上 紀子 2 $\begin{pmatrix} 21-6 \\ 21-12 \end{pmatrix}$ 0 梅谷 志保 茂木 美和 2 $\begin{pmatrix} 21-6 \\ 21-12 \end{pmatrix}$ 0 横井 澄</p> <p>川崎 友美 $\begin{pmatrix} \quad \\ \quad \end{pmatrix}$ 築瀬 香奈恵 武笠 聖子 $\begin{pmatrix} \quad \\ \quad \end{pmatrix}$ 三橋 幸子</p>	<p>試合番号 A-3</p> <p>さいたま市CY 2-0 多摩市S</p> <p>菊田 範子 2 $\begin{pmatrix} 21-12 \\ 21-7 \end{pmatrix}$ 0 井元 恵美子 園部 あすか 2 $\begin{pmatrix} 21-12 \\ 21-7 \end{pmatrix}$ 0 山口 律子</p> <p>武笠 聖子 2 $\begin{pmatrix} 21-12 \\ 21-6 \end{pmatrix}$ 0 藤原 節子 川崎 友美 2 $\begin{pmatrix} 21-12 \\ 21-6 \end{pmatrix}$ 0 伊野 さつき</p> <p>茂木 美和 $\begin{pmatrix} \quad \\ \quad \end{pmatrix}$ 大塚 美千代 山上 紀子 $\begin{pmatrix} \quad \\ \quad \end{pmatrix}$ 岸 昭子</p>
<p>試合番号 A-4</p> <p>北区OV 2-1 練馬区E</p> <p>服部 直子 2 $\begin{pmatrix} 20-22 \\ 24-22 \\ 21-9 \end{pmatrix}$ 1 築瀬 香奈恵 野原 真奈美 2 $\begin{pmatrix} 20-22 \\ 24-22 \\ 21-9 \end{pmatrix}$ 1 三橋 幸子</p> <p>井上 裕子 0 $\begin{pmatrix} 7-21 \\ 5-21 \end{pmatrix}$ 2 梅谷 志保 世田 康代 0 $\begin{pmatrix} 7-21 \\ 5-21 \end{pmatrix}$ 2 横井 澄</p> <p>安藤 明美 2 $\begin{pmatrix} 25-23 \\ 21-19 \end{pmatrix}$ 0 永井 園子 秀 真理子 2 $\begin{pmatrix} 25-23 \\ 21-19 \end{pmatrix}$ 0 宮内 美紀</p>	<p>試合番号 A-5</p> <p>練馬区E 2-0 多摩市S</p> <p>築瀬 香奈恵 2 $\begin{pmatrix} 21-9 \\ 21-13 \end{pmatrix}$ 0 井元 恵美子 宮内 美紀 2 $\begin{pmatrix} 21-9 \\ 21-13 \end{pmatrix}$ 0 山口 律子</p> <p>三橋 幸子 2 $\begin{pmatrix} 21-13 \\ 21-11 \end{pmatrix}$ 0 藤原 節子 横井 澄 2 $\begin{pmatrix} 21-13 \\ 21-11 \end{pmatrix}$ 0 伊野 さつき</p> <p>永井 園子 $\begin{pmatrix} \quad \\ \quad \end{pmatrix}$ 西野 れい子 梅谷 志保 $\begin{pmatrix} \quad \\ \quad \end{pmatrix}$ 岸 昭子</p>	<p>試合番号 A-6</p> <p>さいたま市CY 2-0 北区OV</p> <p>川崎 友美 2 $\begin{pmatrix} 21-10 \\ 21-6 \end{pmatrix}$ 0 服部 直子 小島 智早 2 $\begin{pmatrix} 21-10 \\ 21-6 \end{pmatrix}$ 0 野原 真奈美</p> <p>菊田 範子 2 $\begin{pmatrix} 21-9 \\ 21-14 \end{pmatrix}$ 0 井上 裕子 園部 あすか 2 $\begin{pmatrix} 21-9 \\ 21-14 \end{pmatrix}$ 0 世田 康代</p> <p>武笠 聖子 $\begin{pmatrix} \quad \\ \quad \end{pmatrix}$ 安藤 明美 山上 紀子 $\begin{pmatrix} \quad \\ \quad \end{pmatrix}$ 秀 真理子</p>
<p>試合番号 B-1</p> <p>宇都宮市F 2-1 さいたま市G</p> <p>霧生 教子 0 $\begin{pmatrix} 13-21 \\ 18-21 \end{pmatrix}$ 2 荒川 美佐子 清水 美奈子 0 $\begin{pmatrix} 13-21 \\ 18-21 \end{pmatrix}$ 2 星野 充代</p> <p>田嶋 昌子 2 $\begin{pmatrix} 16-21 \\ 21-17 \\ 22-20 \end{pmatrix}$ 1 瀧沢 直子 大森 真由美 2 $\begin{pmatrix} 16-21 \\ 21-17 \\ 22-20 \end{pmatrix}$ 1 岡安 三八</p> <p>海老原 美典 2 $\begin{pmatrix} 21-14 \\ 21-13 \end{pmatrix}$ 0 中岡 美恵 須藤 知子 2 $\begin{pmatrix} 21-14 \\ 21-13 \end{pmatrix}$ 0 大桃 典子</p>	<p>試合番号 B-2</p> <p>さいたま市K 2-1 八王子市SK</p> <p>竹森 昌子 2 $\begin{pmatrix} 19-21 \\ 21-13 \\ 21-11 \end{pmatrix}$ 1 財前 真由美 米山 麻美 2 $\begin{pmatrix} 19-21 \\ 21-13 \\ 21-11 \end{pmatrix}$ 1 赤尾 敬子</p> <p>長 弘子 1 $\begin{pmatrix} 21-23 \\ 21-13 \\ 18-21 \end{pmatrix}$ 2 入山 恵美子 浦野 麻紀子 1 $\begin{pmatrix} 21-23 \\ 21-13 \\ 18-21 \end{pmatrix}$ 2 新井 初美</p> <p>平田 美穂 2 $\begin{pmatrix} 22-20 \\ 21-19 \end{pmatrix}$ 0 猪股 真夕美 西村 美香 2 $\begin{pmatrix} 22-20 \\ 21-19 \end{pmatrix}$ 0 小向 有実子</p>	<p>試合番号 B-3</p> <p>八王子市SK 2-1 宇都宮市F</p> <p>新井 初美 2 $\begin{pmatrix} 21-17 \\ 23-25 \\ 23-21 \end{pmatrix}$ 1 霧生 教子 小向 有実子 2 $\begin{pmatrix} 21-17 \\ 23-25 \\ 23-21 \end{pmatrix}$ 1 清水 美奈子</p> <p>入山 恵美子 1 $\begin{pmatrix} 21-14 \\ 19-21 \\ 14-21 \end{pmatrix}$ 2 須藤 知子 赤尾 敬子 1 $\begin{pmatrix} 21-14 \\ 19-21 \\ 14-21 \end{pmatrix}$ 2 海老原 美典</p> <p>川守 真紀 2 $\begin{pmatrix} 21-15 \\ 21-13 \end{pmatrix}$ 0 田嶋 昌子 財前 真由美 2 $\begin{pmatrix} 21-15 \\ 21-13 \end{pmatrix}$ 0 大森 真由美</p>
<p>試合番号 B-4</p> <p>さいたま市K 2-0 さいたま市G</p> <p>竹森 昌子 2 $\begin{pmatrix} 21-17 \\ 21-14 \end{pmatrix}$ 0 中岡 美恵 米山 麻美 2 $\begin{pmatrix} 21-17 \\ 21-14 \end{pmatrix}$ 0 大桃 典子</p> <p>西村 美香 2 $\begin{pmatrix} 14-21 \\ 21-15 \\ 21-11 \end{pmatrix}$ 1 荒川 美佐子 音田 玲子 2 $\begin{pmatrix} 14-21 \\ 21-15 \\ 21-11 \end{pmatrix}$ 1 星野 充代</p> <p>平田 美穂 $\begin{pmatrix} \quad \\ \quad \end{pmatrix}$ 瀧沢 直子 長 弘子 $\begin{pmatrix} \quad \\ \quad \end{pmatrix}$ 岡安 三八</p>	<p>試合番号 B-5</p> <p>さいたま市K 2-0 宇都宮市F</p> <p>音田 玲子 2 $\begin{pmatrix} 21-14 \\ 21-16 \end{pmatrix}$ 0 須藤 知子 長 弘子 2 $\begin{pmatrix} 21-14 \\ 21-16 \end{pmatrix}$ 0 海老原 美典</p> <p>竹森 昌子 2 $\begin{pmatrix} 19-21 \\ 23-21 \\ 22-20 \end{pmatrix}$ 1 霧生 教子 米山 麻美 2 $\begin{pmatrix} 19-21 \\ 23-21 \\ 22-20 \end{pmatrix}$ 1 清水 美奈子</p> <p>浦野 麻紀子 $\begin{pmatrix} \quad \\ \quad \end{pmatrix}$ 田嶋 昌子 西村 美香 $\begin{pmatrix} \quad \\ \quad \end{pmatrix}$ 大森 真由美</p>	<p>試合番号 B-6</p> <p>八王子市SK 2-0 さいたま市G</p> <p>赤尾 敬子 $\begin{pmatrix} \quad \\ \quad \end{pmatrix}$ X 荒川 美佐子 小向 有実子 $\begin{pmatrix} \quad \\ \quad \end{pmatrix}$ X 星野 充代</p> <p>財前 真由美 $\begin{pmatrix} \quad \\ \quad \end{pmatrix}$ X 瀧沢 直子 入山 恵美子 $\begin{pmatrix} \quad \\ \quad \end{pmatrix}$ X 岡安 三八</p> <p>猪股 真夕美 $\begin{pmatrix} \quad \\ \quad \end{pmatrix}$ 荒川 美佐子 新井 初美 $\begin{pmatrix} \quad \\ \quad \end{pmatrix}$ 大桃 典子</p>

<p style="text-align: center;">試合番号 1</p> <p>さいたま市CY 2 - 0 さいたま市K</p> <p>茂木 美和 2 $\left(\begin{array}{l} 21-9 \\ 21-5 \end{array} \right)$ 0 音田 玲子 山上 紀子 $\left(\begin{array}{l} 21-9 \\ 21-5 \end{array} \right)$ 0 西村 美香</p> <p>川崎 友美 2 $\left(\begin{array}{l} 21-9 \\ 21-12 \end{array} \right)$ 0 浦野 麻紀子 小島 智早 $\left(\begin{array}{l} 21-9 \\ 21-12 \end{array} \right)$ 0 平田 美穂</p> <p>菊田 範子 $\left(\begin{array}{l} \\ \end{array} \right)$ 長 弘 子 園部 あすか $\left(\begin{array}{l} \\ \end{array} \right)$ 米山 麻美</p>	<p style="text-align: center;">試合番号 2</p> <p>八王子市SK 2 - 1 北区OV</p> <p>入山 恵美子 1 $\left(\begin{array}{l} 21-18 \\ 14-21 \\ 12-21 \end{array} \right)$ 2 安藤 明美 赤尾 敬子 $\left(\begin{array}{l} 21-18 \\ 14-21 \\ 12-21 \end{array} \right)$ 2 秀 真理子</p> <p>財前 真由美 2 $\left(\begin{array}{l} 21-15 \\ 23-25 \\ 21-5 \end{array} \right)$ 1 服部 直子 新井 初美 $\left(\begin{array}{l} 21-15 \\ 23-25 \\ 21-5 \end{array} \right)$ 1 野原 真奈美</p> <p>猪股 真夕美 2 $\left(\begin{array}{l} 21-13 \\ 21-16 \end{array} \right)$ 0 井上 裕子 小向 有実子 $\left(\begin{array}{l} 21-13 \\ 21-16 \end{array} \right)$ 0 世田 康代</p>	<p style="text-align: center;">試合番号 3</p> <p>宇都宮市F 2 - 1 練馬区E</p> <p>田嶋 昌子 1 $\left(\begin{array}{l} 15-21 \\ 23-21 \\ 12-21 \end{array} \right)$ 2 永井 園子 大森 真由美 $\left(\begin{array}{l} 15-21 \\ 23-21 \\ 12-21 \end{array} \right)$ 2 梅谷 志保</p> <p>須藤 知子 2 $\left(\begin{array}{l} 21-19 \\ 21-15 \end{array} \right)$ 0 横井 澄 海老原 美典 $\left(\begin{array}{l} 21-19 \\ 21-15 \end{array} \right)$ 0 三橋 幸子</p> <p>霧生 教子 2 $\left(\begin{array}{l} 22-20 \\ 21-13 \end{array} \right)$ 0 築瀬 香奈恵 清水 美奈子 $\left(\begin{array}{l} 22-20 \\ 21-13 \end{array} \right)$ 0 宮内 美紀</p>
<p style="text-align: center;">試合番号 4</p> <p>多摩市S 2 - 0 さいたま市G</p> <p>井元 恵美子 $\left(\begin{array}{l} \\ \end{array} \right)$ X 瀧沢 直子 山口 律子 $\left(\begin{array}{l} \\ \end{array} \right)$ X 岡安 三八</p> <p>藤原 節子 $\left(\begin{array}{l} \\ \end{array} \right)$ X 星野 充代 伊野 さつき $\left(\begin{array}{l} \\ \end{array} \right)$ X 大桃 典子</p> <p>大塚 美千代 $\left(\begin{array}{l} \\ \end{array} \right)$ 岡安 三八 岸 昭子 $\left(\begin{array}{l} \\ \end{array} \right)$ 荒川 美佐子</p>		

チャレンジリーグ A ブロック	西東京市C	所沢市TU2	坂戸市P	勝敗	順位
西東京市C		○ 2-0 G 4-0 P 84-46	○ 2-0 G 4-0 P 84-52	M 4-0 G 8-0 P 168-98	1
所沢市TU2	× 0-2 G 0-4 P 46-84		× 1-2 G 2-4 P 94-111	M 1-4 G 2-8 P 140-195	3
坂戸市P	× 0-2 G 0-4 P 52-84	○ 2-1 G 4-2 P 111-94		M 2-3 G 4-6 P 163-178	2

チャレンジリーグ B ブロック	練馬区C2	所沢市NM	習志野市S	勝敗	順位
練馬区C2		× 1-2 G 3-5 P 140-155	× 0-2 G 0-4 P 45-84	M 1-4 G 3-9 P 185-239	3
所沢市NM	○ 2-1 G 5-3 P 155-140		× 0-2 G 0-4 P 64-84	M 2-3 G 5-7 P 219-224	2
習志野市S	○ 2-0 G 4-0 P 84-45	○ 2-0 G 4-0 P 84-64		M 4-0 G 8-0 P 168-109	1

チャレンジリーグ C ブロック	西東京市MX	所沢市YY2	前橋市W	勝敗	順位
西東京市MX		○ 2-0 G 4-0 P 84-38	○ 2-0 G 4-0 P 84-66	M 4-0 G 8-0 P 168-104	1
所沢市YY2	× 0-2 G 0-4 P 38-84		× 0-2 G 1-4 P 74-105	M 0-4 G 1-8 P 112-189	3
前橋市W	× 0-2 G 0-4 P 66-84	○ 2-0 G 4-1 P 105-74		M 2-2 G 4-5 P 171-158	2

チャレンジリーグ D ブロック	北区AH	川崎市A	狭山市N	勝敗	順位
北区AH		○ 2-0 G 4-0 P 84-57	○ 2-0 G 4-1 P 102-65	M 4-0 G 8-1 P 186-122	1
川崎市A	× 0-2 G 0-4 P 57-84		○ 2-1 G 4-2 P 122-92	M 2-3 G 4-6 P 179-176	2
狭山市N	× 0-2 G 1-4 P 65-102	× 1-2 G 2-4 P 92-122		M 1-4 G 3-8 P 157-224	3

チャレンジリーグ E ブロック	狛江市ES	西東京N2	朝霞市W	勝敗	順位
狛江市ES		○ 2-0 G 4-0 P 84-58	○ 2-0 G 4-0 P 84-48	M 4-0 G 8-0 P 168-106	1
西東京N2	× 0-2 G 0-4 P 58-84		× 0-2 G 0-4 P 55-84	M 0-4 G 0-8 P 113-168	3
朝霞市W	× 0-2 G 0-4 P 48-84	○ 2-0 G 4-0 P 84-55		M 2-2 G 4-4 P 132-139	2

チャレンジリーグ F ブロック	入間市 L	練馬区 G	府中市 B	勝 敗	順位
入間市 L		× 0-2 G - P -	× 0-2 G - P -	M 0-4 G 0-8 P 0-0	3
練馬区 G	○ 2-0 G - P -		× 1-2 G 3-4 P 117-121	M 3-2 G 7-4 P 117-121	2
府中市 B	○ 2-0 G - P -	○ 2-1 G 4-3 P 121-117		M 4-1 G 8-3 P 121-117	1

チャレンジリーグ G ブロック	相模原市 K	東村山市 S 2	さいたま市 G 2	杉並区 L 2	勝 敗	順位
相模原市 K		○ 2-0 G 4-0 P 84-46	○ 2-0 G 4-0 P 84-41	× 1-2 G 2-5 P 109-126	M 5-2 G 10-5 P 277-213	2
東村山市 S 2	× 0-2 G 0-4 P 46-84		○ 2-0 G 4-0 P 84-64	× 0-2 G 0-4 P 48-84	M 2-4 G 4-8 P 178-232	3
さいたま市 G 2	× 0-2 G 0-4 P 41-84	× 0-2 G 0-4 P 64-84		× 0-2 G 0-4 P 41-84	M 0-6 G 0-12 P 146-252	4
杉並区 L 2	○ 2-1 G 5-2 P 126-109	○ 2-0 G 4-0 P 84-48	○ 2-0 G 4-0 P 84-41		M 6-1 G 13-2 P 294-198	1

チャレンジリーグ H ブロック	所沢市 N 2	府中市 C 2	八王子市 UK	勝 敗	順位
所沢市 N 2		○ 2-0 G 4-0 P 84-56	× 0-2 G 0-4 P 50-84	M 2-2 G 4-4 P 134-140	2
府中市 C 2	× 0-2 G 0-4 P 56-84		× 0-2 G 0-4 P 56-84	M 0-4 G 0-8 P 112-168	3
八王子市 UK	○ 2-0 G 4-0 P 84-50	○ 2-0 G 4-0 P 84-56		M 4-0 G 8-0 P 168-106	1

チャレンジリーグ I ブロック	所沢市 N 3	新宿区 K	東大和 L 2	勝 敗	順位
所沢市 N 3		× 0-2 G 0-4 P 69-84	○ 2-0 G 4-1 P 104-79	M 2-2 G 4-5 P 173-163	2
新宿区 K	○ 2-0 G 4-0 P 84-69		○ 2-0 G 4-0 P 88-62	M 4-0 G 8-0 P 172-131	1
東大和 L 2	× 0-2 G 1-4 P 79-104	× 0-2 G 0-4 P 62-88		M 0-4 G 1-8 P 141-192	3

チャレンジリーグ J ブロック	杉並区 S 2	川越市 S	所沢市 TU	勝 敗	順位
杉並区 S 2		× 1-2 G 3-4 P 108-124	× 1-2 G 2-4 P 103-113	M 2-4 G 5-8 P 211-237	3
川越市 S	○ 2-1 G 4-3 P 124-108		× 1-2 G 2-4 P 81-117	M 3-3 G 6-7 P 205-225	2
所沢市 TU	○ 2-1 G 4-2 P 113-103	○ 2-1 G 4-2 P 117-81		M 4-2 G 8-4 P 230-184	1

15th YES! Super Ladies League

平成26年10月8日 所沢市民体育館

チャレンジリーグ 決勝トーナメント

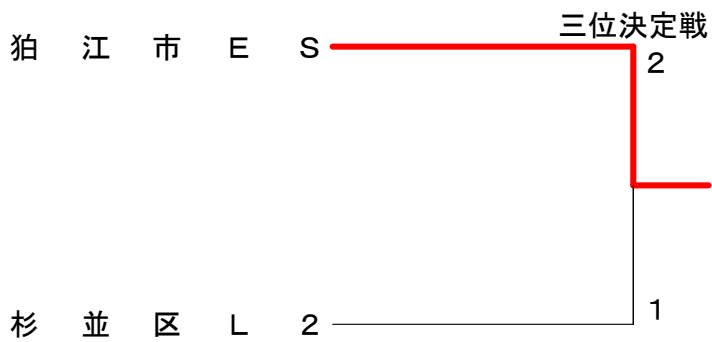
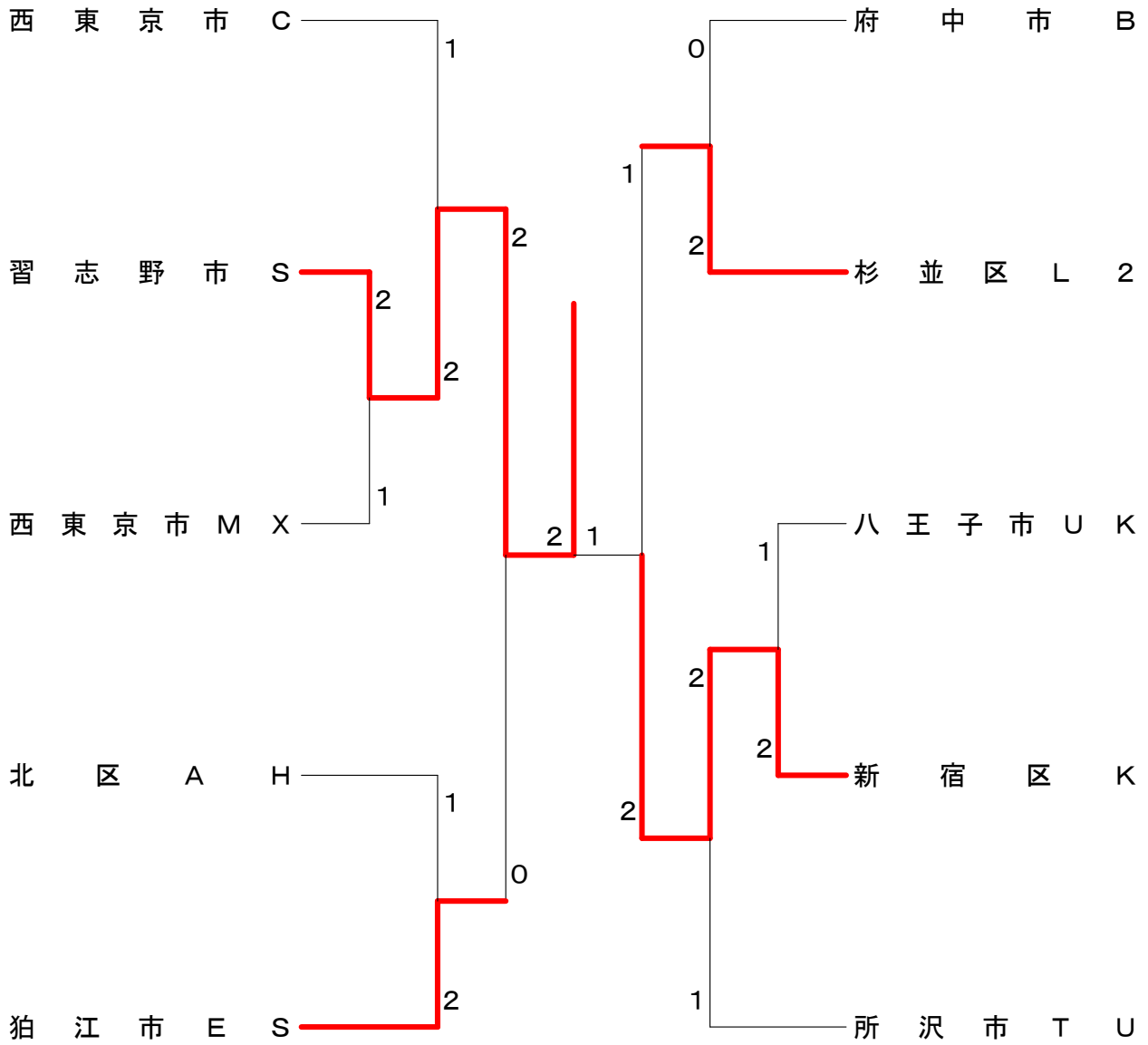

<p>試合番号 A-1</p> <p>西東京市C 2 - 0 所沢市TU2</p> <p>尾崎 敦子 2 $\begin{pmatrix} 21-10 \\ 21-12 \end{pmatrix}$ 0 林 悦子 藺部 典江 2 $\begin{pmatrix} 21-12 \\ 21-12 \end{pmatrix}$ 0 松本 里美</p> <p>眞鍋 秀子 2 $\begin{pmatrix} 21-15 \\ 21-9 \end{pmatrix}$ 0 三浦 千恵子 宮加谷 亮子 2 $\begin{pmatrix} 21-9 \\ 21-9 \end{pmatrix}$ 0 石神 恵子</p> <p>安倍 美貴 $\begin{pmatrix} \\ \end{pmatrix}$ 千葉 良子 佐藤 和代 $\begin{pmatrix} \\ \end{pmatrix}$ 富岡 朱美</p>	<p>試合番号 A-2</p> <p>坂戸市P 2 - 1 所沢市TU2</p> <p>伊藤 多恵子 2 $\begin{pmatrix} 21-6 \\ 21-16 \end{pmatrix}$ 0 千葉 良子 橋本 久美子 2 $\begin{pmatrix} 21-6 \\ 21-16 \end{pmatrix}$ 0 富岡 朱美</p> <p>橋本 起久代 0 $\begin{pmatrix} 18-21 \\ 9-21 \end{pmatrix}$ 2 林 悦子 坂田 貴久枝 0 $\begin{pmatrix} 18-21 \\ 9-21 \end{pmatrix}$ 2 松本 里美</p> <p>久保田 登志子 2 $\begin{pmatrix} 21-15 \\ 21-15 \end{pmatrix}$ 0 石神 恵子 荒井 京子 2 $\begin{pmatrix} 21-15 \\ 21-15 \end{pmatrix}$ 0 三浦 千恵子</p>	<p>試合番号 A-3</p> <p>西東京市C 2 - 0 坂戸市P</p> <p>安倍 美貴 2 $\begin{pmatrix} 21-13 \\ 21-19 \end{pmatrix}$ 0 伊藤 多恵子 佐藤 和代 2 $\begin{pmatrix} 21-13 \\ 21-19 \end{pmatrix}$ 0 橋本 久美子</p> <p>尾崎 敦子 2 $\begin{pmatrix} 21-10 \\ 21-10 \end{pmatrix}$ 0 久保田 登志子 藺部 典江 2 $\begin{pmatrix} 21-10 \\ 21-10 \end{pmatrix}$ 0 荒井 京子</p> <p>眞鍋 秀子 $\begin{pmatrix} \\ \end{pmatrix}$ 橋本 起久代 宮加谷 亮子 $\begin{pmatrix} \\ \end{pmatrix}$ 坂田 貴久枝</p>
<p>試合番号 B-1</p> <p>所沢市NM 2 - 1 練馬区C2</p> <p>阿部 幸恵 2 $\begin{pmatrix} 21-12 \\ 21-15 \end{pmatrix}$ 0 清水 純子 松田 エステル 2 $\begin{pmatrix} 21-12 \\ 21-15 \end{pmatrix}$ 0 平岩 陽子</p> <p>堀信 知子 1 $\begin{pmatrix} 20-22 \\ 21-15 \\ 16-21 \end{pmatrix}$ 2 森 かおる 黒沢 摂子 1 $\begin{pmatrix} 20-22 \\ 21-15 \\ 16-21 \end{pmatrix}$ 2 末永 容子</p> <p>工藤 真由美 2 $\begin{pmatrix} 21-19 \\ 14-21 \\ 21-15 \end{pmatrix}$ 1 西山 広子 白根 真弓 2 $\begin{pmatrix} 21-19 \\ 14-21 \\ 21-15 \end{pmatrix}$ 1 平井 路子</p>	<p>試合番号 B-2</p> <p>習志野市S 2 - 0 所沢市NM</p> <p>永原 美保子 2 $\begin{pmatrix} 21-13 \\ 21-16 \end{pmatrix}$ 0 阿部 幸恵 柏原 敦子 2 $\begin{pmatrix} 21-13 \\ 21-16 \end{pmatrix}$ 0 松田 エステル</p> <p>眞鍋 絹子 2 $\begin{pmatrix} 21-19 \\ 21-16 \end{pmatrix}$ 0 工藤 真由美 菊池 浜子 2 $\begin{pmatrix} 21-19 \\ 21-16 \end{pmatrix}$ 0 白根 真弓</p> <p>飯野 育子 $\begin{pmatrix} \\ \end{pmatrix}$ 堀信 知子 浅野 由香 $\begin{pmatrix} \\ \end{pmatrix}$ 黒沢 摂子</p>	<p>試合番号 B-3</p> <p>習志野市S 2 - 0 練馬区C2</p> <p>永原 美保子 2 $\begin{pmatrix} 21-15 \\ 21-14 \end{pmatrix}$ 0 平岩 陽子 柏原 敦子 2 $\begin{pmatrix} 21-15 \\ 21-14 \end{pmatrix}$ 0 荻田 かおる</p> <p>飯野 育子 2 $\begin{pmatrix} 21-7 \\ 21-9 \end{pmatrix}$ 0 牧野 幸子 浅野 由香 2 $\begin{pmatrix} 21-7 \\ 21-9 \end{pmatrix}$ 0 平井 路子</p> <p>眞鍋 絹子 $\begin{pmatrix} \\ \end{pmatrix}$ 森 かおる 菊池 浜子 $\begin{pmatrix} \\ \end{pmatrix}$ 末永 容子</p>
<p>試合番号 C-1</p> <p>西東京市MX 2 - 0 所沢市YY2</p> <p>小原 彩 2 $\begin{pmatrix} 21-4 \\ 21-7 \end{pmatrix}$ 0 新井 典子 渡辺 麻美 2 $\begin{pmatrix} 21-4 \\ 21-7 \end{pmatrix}$ 0 中村 直美</p> <p>加藤 佐知子 2 $\begin{pmatrix} 21-13 \\ 21-14 \end{pmatrix}$ 0 出口 弓子 市川 祐子 2 $\begin{pmatrix} 21-13 \\ 21-14 \end{pmatrix}$ 0 野宮 里恵</p> <p>橋本 祐佳 $\begin{pmatrix} \\ \end{pmatrix}$ 田中 由香 下里 公子 $\begin{pmatrix} \\ \end{pmatrix}$ 遠藤 孝子</p>	<p>試合番号 C-2</p> <p>前橋市W 2 - 0 所沢市YY2</p> <p>斉藤 智子 2 $\begin{pmatrix} 21-7 \\ 21-10 \end{pmatrix}$ 0 出口 弓子 青柳 貴美子 2 $\begin{pmatrix} 21-7 \\ 21-10 \end{pmatrix}$ 0 野宮 里恵</p> <p>木樽 敦子 2 $\begin{pmatrix} 21-23 \\ 21-17 \\ 21-17 \end{pmatrix}$ 1 田中 由香 金井 恵子 2 $\begin{pmatrix} 21-23 \\ 21-17 \\ 21-17 \end{pmatrix}$ 1 新井 典子</p> <p>酒井 里子 $\begin{pmatrix} \\ \end{pmatrix}$ 中村 直美 萩原 豊子 $\begin{pmatrix} \\ \end{pmatrix}$ 遠藤 孝子</p>	<p>試合番号 C-3</p> <p>西東京市MX 2 - 0 前橋市W</p> <p>小原 彩 2 $\begin{pmatrix} 21-17 \\ 21-13 \end{pmatrix}$ 0 酒井 里子 渡辺 麻美 2 $\begin{pmatrix} 21-17 \\ 21-13 \end{pmatrix}$ 0 萩原 豊子</p> <p>橋本 祐佳 2 $\begin{pmatrix} 21-19 \\ 21-17 \end{pmatrix}$ 0 斉藤 智子 下里 公子 2 $\begin{pmatrix} 21-19 \\ 21-17 \end{pmatrix}$ 0 青柳 貴美子</p> <p>神崎 淳子 $\begin{pmatrix} \\ \end{pmatrix}$ 木樽 敦子 田村 美香 $\begin{pmatrix} \\ \end{pmatrix}$ 金井 恵子</p>
<p>試合番号 D-1</p> <p>北区AH 2 - 0 川崎市A</p> <p>中山 貴子 2 $\begin{pmatrix} 21-16 \\ 21-16 \end{pmatrix}$ 0 萩原 晴美 福地 恭子 2 $\begin{pmatrix} 21-16 \\ 21-16 \end{pmatrix}$ 0 浜中 弘子</p> <p>古賀 真須美 2 $\begin{pmatrix} 21-16 \\ 21-9 \end{pmatrix}$ 0 藤 恭子 真弓 佳世子 2 $\begin{pmatrix} 21-16 \\ 21-9 \end{pmatrix}$ 0 大山 美由紀</p> <p>長谷川 昌代 $\begin{pmatrix} \\ \end{pmatrix}$ 北村 秀子 黒坂 喜代子 $\begin{pmatrix} \\ \end{pmatrix}$ 渡辺 千明</p>	<p>試合番号 D-2</p> <p>川崎市A 2 - 1 狭山市N</p> <p>北村 秀子 0 $\begin{pmatrix} 17-21 \\ 19-21 \end{pmatrix}$ 2 花見 たまき 渡辺 千明 0 $\begin{pmatrix} 17-21 \\ 19-21 \end{pmatrix}$ 2 吉田 昌代</p> <p>藤 恭子 2 $\begin{pmatrix} 23-21 \\ 21-8 \end{pmatrix}$ 0 多田 順子 大山 美由紀 2 $\begin{pmatrix} 23-21 \\ 21-8 \end{pmatrix}$ 0 山本 久美子</p> <p>萩原 晴美 2 $\begin{pmatrix} 21-12 \\ 21-9 \end{pmatrix}$ 0 金子 君代 浜中 弘子 2 $\begin{pmatrix} 21-12 \\ 21-9 \end{pmatrix}$ 0 瀧内 久美</p>	<p>試合番号 D-3</p> <p>北区AH 2 - 0 狭山市N</p> <p>中山 貴子 2 $\begin{pmatrix} 18-21 \\ 21-15 \\ 21-12 \end{pmatrix}$ 1 山本 久美子 福地 恭子 2 $\begin{pmatrix} 18-21 \\ 21-15 \\ 21-12 \end{pmatrix}$ 1 花見 たまき</p> <p>長谷川 昌代 2 $\begin{pmatrix} 21-11 \\ 21-6 \end{pmatrix}$ 0 金子 君代 黒坂 喜代子 2 $\begin{pmatrix} 21-11 \\ 21-6 \end{pmatrix}$ 0 多田 順子</p> <p>真弓 佳世子 $\begin{pmatrix} \\ \end{pmatrix}$ 瀧内 久美 古賀 真須美 $\begin{pmatrix} \\ \end{pmatrix}$ 吉田 昌代</p>

<p>試合番号 E-1</p> <p>狛江市ES 2 - 0 西東京N2</p> <p>滝川 洋実 2 $\begin{pmatrix} 21-9 \\ 21-12 \end{pmatrix}$ 0 武藤 明美 山本 江里 野口 由美</p> <p>大久保 千夏 2 $\begin{pmatrix} 21-19 \\ 21-18 \end{pmatrix}$ 0 村上 ゆかり 堤内 幸子 和川 亜紀子</p> <p>荒井 みや子 $\left(\right)$ 高屋 和美 小野寺 六つ子 $\left(\right)$ 荒井 昭子</p>	<p>試合番号 E-2</p> <p>朝霞市W 2 - 0 西東京N2</p> <p>徳永 恵子 2 $\begin{pmatrix} 21-10 \\ 21-15 \end{pmatrix}$ 0 荒井 昭子 山守 由紀子 高屋 和美</p> <p>巻 島 恵 2 $\begin{pmatrix} 21-14 \\ 21-16 \end{pmatrix}$ 0 野口 由美 高橋 由紀乃 武藤 明美</p> <p>赤祖父 妙子 $\left(\right)$ 村上 ゆかり 久保 里香 $\left(\right)$ 和川 亜紀子</p>	<p>試合番号 E-3</p> <p>狛江市ES 2 - 0 朝霞市W</p> <p>荒井 みや子 2 $\begin{pmatrix} 21-15 \\ 21-7 \end{pmatrix}$ 0 赤祖父 妙子 小野寺 六つ子 久保 里香</p> <p>野島 理恵子 2 $\begin{pmatrix} 21-15 \\ 21-11 \end{pmatrix}$ 0 徳永 恵子 山本 江里 山守 由紀子</p> <p>堤内 幸子 $\left(\right)$ 高橋 由紀乃 滝川 洋実 $\left(\right)$ 巻 島 恵</p>
<p>試合番号 F-1</p> <p>練馬区G 2 - 0 入間市L</p> <p>菅野 貴子 0 $\left(\begin{matrix} - \\ \text{キケン} \end{matrix} \right)$ 0 小林 里香 菅野 桂子 平原 則子</p> <p>高岡 久美子 0 $\left(\begin{matrix} - \\ \text{キケン} \end{matrix} \right)$ 0 荻原 文恵 中井川 美代子 佐藤 千春</p> <p>田辺 富美 $\left(\right)$ 小林 里香 生天目 典子 塚田 みちよ</p>	<p>試合番号 F-2</p> <p>府中市B 2 - 1 練馬区G</p> <p>芦原 えりを 2 $\begin{pmatrix} 21-17 \\ 21-13 \end{pmatrix}$ 0 生天目 典子 勝又 知世 田辺 富美</p> <p>糟屋 亜希 0 $\begin{pmatrix} 14-21 \\ 12-21 \end{pmatrix}$ 2 中井川 美代子 山川 裕子 菅野 桂子</p> <p>国津 そのみ 2 $\begin{pmatrix} 21-6 \\ 11-21 \\ 21-18 \end{pmatrix}$ 1 菅野 貴子 金岡 直子 高岡 久美子</p>	<p>試合番号 F-3</p> <p>府中市B 2 - 0 入間市L</p> <p>金岡 直子 0 $\left(\begin{matrix} - \\ \text{キケン} \end{matrix} \right)$ 0 小林 里香 田口 実里 塚田 みちよ</p> <p>芦原 えりを 0 $\left(\begin{matrix} - \\ \text{キケン} \end{matrix} \right)$ 0 荻原 文恵 勝又 知世 佐藤 千春</p> <p>糟屋 亜希 $\left(\right)$ 小林 里香 国津 そのみ $\left(\right)$ 平原 則子</p>
<p>試合番号 G-1</p> <p>相模原市K 2 - 0 東村山市S2</p> <p>田畑 明子 2 $\begin{pmatrix} 21-11 \\ 21-6 \end{pmatrix}$ 0 大坂 良美 鈴木 芳美 細野 安津子</p> <p>福田 千尋 2 $\begin{pmatrix} 21-18 \\ 21-11 \end{pmatrix}$ 0 中谷 敦子 大北 由佳 中西 悦子</p> <p>原田 紀子 $\left(\right)$ 飯島 八重子 山口 佳世子 $\left(\right)$ 間野 おさよ</p>	<p>試合番号 G-2</p> <p>杉並区L2 2 - 0 さいたま市G2</p> <p>新海 幸枝 2 $\begin{pmatrix} 21-8 \\ 21-9 \end{pmatrix}$ 0 風間 文枝 尾崎 恵子 中田 亜美</p> <p>斉藤 博美 2 $\begin{pmatrix} 21-11 \\ 21-13 \end{pmatrix}$ 0 馬場 真理子 澤部 智砂 浅見 広美</p> <p>飯沼 暁子 $\left(\right)$ 海老名 葉子 磯貝 順子 青山 実夏子</p>	<p>試合番号 G-3</p> <p>相模原市K 2 - 0 さいたま市G2</p> <p>田畑 明子 2 $\begin{pmatrix} 21-10 \\ 21-9 \end{pmatrix}$ 0 海老名 葉子 鈴木 芳美 青山 実夏子</p> <p>福田 千尋 2 $\begin{pmatrix} 21-13 \\ 21-9 \end{pmatrix}$ 0 風間 文枝 大北 由佳 中田 亜美</p> <p>原田 紀子 $\left(\right)$ 馬場 真理子 山口 佳世子 $\left(\right)$ 浅見 広美</p>
<p>試合番号 G-4</p> <p>杉並区L2 2 - 0 東村山市S2</p> <p>斉藤 博美 2 $\begin{pmatrix} 21-8 \\ 21-6 \end{pmatrix}$ 0 間野 おさよ 澤部 智砂 渡辺 ひとみ</p> <p>磯貝 順子 2 $\begin{pmatrix} 21-15 \\ 21-19 \end{pmatrix}$ 0 中谷 敦子 飯沼 暁子 中西 悦子</p> <p>新海 幸枝 $\left(\right)$ 飯島 八重子 尾崎 恵子 $\left(\right)$ 大坂 良美</p>	<p>試合番号 G-5</p> <p>杉並区L2 2 - 1 相模原市K</p> <p>磯貝 順子 1 $\begin{pmatrix} 21-18 \\ 14-21 \\ 7-21 \end{pmatrix}$ 2 田畑 明子 飯沼 暁子 鈴木 芳美</p> <p>新海 幸枝 2 $\begin{pmatrix} 21-12 \\ 21-7 \end{pmatrix}$ 0 福田 千尋 尾崎 恵子 大北 由佳</p> <p>斉藤 博美 2 $\begin{pmatrix} 21-15 \\ 21-15 \end{pmatrix}$ 0 原田 紀子 澤部 智砂 山口 佳世子</p>	<p>試合番号 G-6</p> <p>東村山市S2 2 - 0 さいたま市G2</p> <p>間野 おさよ 2 $\begin{pmatrix} 21-13 \\ 21-17 \end{pmatrix}$ 0 海老名 葉子 渡辺 ひとみ 青山 実夏子</p> <p>大坂 良美 2 $\begin{pmatrix} 21-16 \\ 21-18 \end{pmatrix}$ 0 馬場 真理子 飯島 八重子 浅見 広美</p> <p>中谷 敦子 $\left(\right)$ 風間 文枝 中西 悦子 $\left(\right)$ 中田 亜美</p>

<p>試合番号 H-1</p> <p>所沢市N2 2 - 0 府中市C2</p> <p>大久保 将代 2 $\left(\begin{smallmatrix} 21-19 \\ 21-17 \end{smallmatrix} \right)$ 0 増村 直美 藤本 美和 0 鳩貝 加代子</p> <p>井上 悦子 2 $\left(\begin{smallmatrix} 21-9 \\ 21-11 \end{smallmatrix} \right)$ 0 高田 由美子 坂本 由美子 0 大蔵 一恵</p> <p>細沼 路子 $\left(\quad \right)$ 北原 嘉代 鳥井 昭子 $\left(\quad \right)$ 中村 早苗</p>	<p>試合番号 H-2</p> <p>八王子市UK 2 - 0 府中市C2</p> <p>中谷 広子 2 $\left(\begin{smallmatrix} 21-18 \\ 21-13 \end{smallmatrix} \right)$ 0 増村 直美 一木 晃子 0 北原 嘉代</p> <p>高橋 行子 2 $\left(\begin{smallmatrix} 21-14 \\ 21-11 \end{smallmatrix} \right)$ 0 中村 早苗 早坂 広子 0 鳩貝 加代子</p> <p>東海 恵 $\left(\quad \right)$ 大蔵 一恵 瀬戸 睦美 $\left(\quad \right)$ 高田 由美子</p>	<p>試合番号 H-3</p> <p>八王子市UK 2 - 0 所沢市N2</p> <p>高橋 行子 2 $\left(\begin{smallmatrix} 21-11 \\ 21-8 \end{smallmatrix} \right)$ 0 細沼 路子 早坂 広子 0 鳥井 昭子</p> <p>東海 恵 2 $\left(\begin{smallmatrix} 21-19 \\ 21-12 \end{smallmatrix} \right)$ 0 井上 悦子 瀬戸 睦美 0 石川 靖子</p> <p>中谷 広子 $\left(\quad \right)$ 大久保 将代 一木 晃子 $\left(\quad \right)$ 藤本 美和</p>
<p>試合番号 I-1</p> <p>新宿区K 2 - 0 所沢市N3</p> <p>田中 結莉亜 2 $\left(\begin{smallmatrix} 21-19 \\ 21-19 \end{smallmatrix} \right)$ 0 国房 優美 田中 麻美那 0 山根 朋子</p> <p>樋口 景子 2 $\left(\begin{smallmatrix} 21-19 \\ 21-12 \end{smallmatrix} \right)$ 0 田中 有紀 林 純子 0 芳澤 真由美</p> <p>田中 洋子 $\left(\quad \right)$ 後藤 春子 谷内 絢子 $\left(\quad \right)$ 山田 千佳子</p>	<p>試合番号 I-2</p> <p>新宿区K 2 - 0 東大和L2</p> <p>田中 洋子 2 $\left(\begin{smallmatrix} 21-10 \\ 22-20 \end{smallmatrix} \right)$ 0 早坂 笛美 谷内 絢子 0 岩田 圭子</p> <p>馬場 陽子 2 $\left(\begin{smallmatrix} 21-10 \\ 24-22 \end{smallmatrix} \right)$ 0 江畑 恵子 高野 ゆう子 0 松村 智恵子</p> <p>田中 結莉亜 $\left(\quad \right)$ 望月 光江 田中 麻美那 $\left(\quad \right)$ 尾又 正江</p>	<p>試合番号 I-3</p> <p>所沢市N3 2 - 0 東大和L2</p> <p>後藤 春子 2 $\left(\begin{smallmatrix} 21-15 \\ 21-13 \end{smallmatrix} \right)$ 0 早坂 笛美 山田 千佳子 0 伏見 京子</p> <p>国房 優美 2 $\left(\begin{smallmatrix} 21-19 \\ 20-22 \\ 21-10 \end{smallmatrix} \right)$ 1 望月 光江 山根 朋子 0 尾又 正江</p> <p>田中 有紀 $\left(\quad \right)$ 岩田 圭子 芳澤 真由美 $\left(\quad \right)$ 江畑 恵子</p>
<p>試合番号 J-1</p> <p>川越市S 2 - 1 杉並区S2</p> <p>増田 邦子 2 $\left(\begin{smallmatrix} 21-8 \\ 21-9 \end{smallmatrix} \right)$ 0 河路 さとみ 荻原 千春 0 常岡 まゆみ</p> <p>鵜川 由美子 0 $\left(\begin{smallmatrix} 10-21 \\ 15-21 \end{smallmatrix} \right)$ 2 木全 陽子 柳沢 千恵子 0 岩田 恵子</p> <p>岩澤 節子 2 $\left(\begin{smallmatrix} 15-21 \\ 21-17 \\ 21-11 \end{smallmatrix} \right)$ 1 野田 真紀子 三津 多鶴 0 矢代 亮子</p>	<p>試合番号 J-2</p> <p>所沢市TU 2 - 1 川越市S</p> <p>小高 まゆみ 0 $\left(\begin{smallmatrix} 19-21 \\ 14-21 \end{smallmatrix} \right)$ 2 増田 邦子 佐藤 綾子 0 荻原 千春</p> <p>佐藤 都希子 2 $\left(\begin{smallmatrix} 21-16 \\ 21-11 \end{smallmatrix} \right)$ 0 鵜川 由美子 町田 志保 0 三津 多鶴</p> <p>板場 亜希子 2 $\left(\begin{smallmatrix} 21-6 \\ 21-6 \end{smallmatrix} \right)$ 0 岩澤 節子 吉田 雅美 0 柳沢 千恵子</p>	<p>試合番号 J-3</p> <p>所沢市TU 2 - 1 杉並区S2</p> <p>佐藤 都希子 2 $\left(\begin{smallmatrix} 21-10 \\ 21-14 \end{smallmatrix} \right)$ 0 野田 真紀子 町田 志保 0 矢代 亮子</p> <p>小高 まゆみ 0 $\left(\begin{smallmatrix} 14-21 \\ 14-21 \end{smallmatrix} \right)$ 2 河路 さとみ 佐藤 綾子 0 常岡 まゆみ</p> <p>板場 亜希子 2 $\left(\begin{smallmatrix} 21-17 \\ 22-20 \end{smallmatrix} \right)$ 0 木全 陽子 吉田 雅美 0 岩田 恵子</p>
<p>試合番号 1</p> <p>習志野市S 2 - 1 西東京市MX</p> <p>真鍋 絹子 0 $\left(\begin{smallmatrix} 14-21 \\ 17-21 \end{smallmatrix} \right)$ 2 小原 彩 菊池 浜子 0 渡辺 麻美</p> <p>飯野 育子 2 $\left(\begin{smallmatrix} 21-17 \\ 21-9 \end{smallmatrix} \right)$ 0 神崎 淳子 浅野 由香 0 田村 美香</p> <p>柏原 敦子 2 $\left(\begin{smallmatrix} 21-16 \\ 21-15 \end{smallmatrix} \right)$ 0 橋本 祐佳 永原 美保子 0 下里 公子</p>	<p>試合番号 2</p> <p>新宿区K 2 - 1 八王子市UK</p> <p>林 純子 1 $\left(\begin{smallmatrix} 11-21 \\ 21-7 \\ 17-21 \end{smallmatrix} \right)$ 2 中谷 広子 高野 ゆう子 0 一木 晃子</p> <p>田中 結莉亜 2 $\left(\begin{smallmatrix} 21-12 \\ 21-13 \end{smallmatrix} \right)$ 0 高橋 行子 田中 麻美那 0 早坂 広子</p> <p>田中 洋子 2 $\left(\begin{smallmatrix} 21-6 \\ 21-11 \end{smallmatrix} \right)$ 0 東海 恵 谷内 絢子 0 瀬戸 睦美</p>	<p>試合番号 3</p> <p>習志野市S 2 - 1 西東京市C</p> <p>飯野 育子 2 $\left(\begin{smallmatrix} 21-16 \\ 21-17 \end{smallmatrix} \right)$ 0 尾崎 敦子 浅野 由香 0 藺部 典江</p> <p>真鍋 絹子 0 $\left(\begin{smallmatrix} 19-21 \\ 7-21 \end{smallmatrix} \right)$ 2 安倍 美貴 菊池 浜子 0 宮加谷 亮子</p> <p>永原 美保子 2 $\left(\begin{smallmatrix} 20-22 \\ 21-17 \\ 21-16 \end{smallmatrix} \right)$ 1 真鍋 秀子 柏原 敦子 0 佐藤 和代</p>

<p style="text-align: center;">試合番号 4</p> <p>狛江市ES 2 - 1 北区AH</p> <p>野島 理恵子 0 $\left(\begin{array}{l} 18-21 \\ 15-21 \end{array} \right)$ 2 真弓 佳世子 山本 江里 $\left(\begin{array}{l} 18-21 \\ 21-10 \\ 21-12 \end{array} \right)$ 2 古賀 真須美</p> <p>堤内 幸子 2 $\left(\begin{array}{l} 18-21 \\ 21-10 \\ 21-12 \end{array} \right)$ 1 長谷川 昌代 滝川 洋実 $\left(\begin{array}{l} 27-25 \\ 21-18 \end{array} \right)$ 2 黒坂 喜代子</p> <p>小野寺 六つ子 2 $\left(\begin{array}{l} 27-25 \\ 21-18 \end{array} \right)$ 0 中山 貴子 大久保 千夏 $\left(\begin{array}{l} 27-25 \\ 21-18 \end{array} \right)$ 0 福地 恭子</p>	<p style="text-align: center;">試合番号 5</p> <p>杉並区L2 2 - 0 府中市B</p> <p>尾崎 恵子 2 $\left(\begin{array}{l} 23-21 \\ 19-21 \\ 21-18 \end{array} \right)$ 1 金岡 直子 新海 幸枝 $\left(\begin{array}{l} 22-20 \\ 21-12 \end{array} \right)$ 2 田口 実里</p> <p>澤部 智砂 2 $\left(\begin{array}{l} 22-20 \\ 21-12 \end{array} \right)$ 0 芦原 えりを 斉藤 博美 $\left(\begin{array}{l} 22-20 \\ 21-12 \end{array} \right)$ 0 勝又 知世</p> <p>磯貝 順子 $\left(\begin{array}{l} 22-20 \\ 21-12 \end{array} \right)$ 0 国津 そのみ 飯沼 暁子 $\left(\begin{array}{l} 22-20 \\ 21-12 \end{array} \right)$ 0 山川 裕子</p>	<p style="text-align: center;">試合番号 6</p> <p>新宿区K 2 - 1 所沢市TU</p> <p>田中 洋子 2 $\left(\begin{array}{l} 21-15 \\ 21-18 \end{array} \right)$ 0 佐藤 都希子 谷内 絢子 $\left(\begin{array}{l} 21-15 \\ 21-18 \end{array} \right)$ 0 町田 志保</p> <p>馬場 陽子 1 $\left(\begin{array}{l} 21-16 \\ 16-21 \\ 11-21 \end{array} \right)$ 2 板場 亜希子 樋口 景子 $\left(\begin{array}{l} 21-16 \\ 16-21 \\ 11-21 \end{array} \right)$ 2 吉田 雅美</p> <p>田中 結莉亜 2 $\left(\begin{array}{l} 21-14 \\ 21-13 \end{array} \right)$ 0 小高 まゆみ 田中 麻美那 $\left(\begin{array}{l} 21-14 \\ 21-13 \end{array} \right)$ 0 佐藤 綾子</p>
<p style="text-align: center;">試合番号 7</p> <p>習志野市S 2 - 0 狛江市ES</p> <p>飯野 育子 2 $\left(\begin{array}{l} 22-20 \\ 21-19 \end{array} \right)$ 0 滝川 洋実 浅野 由香 $\left(\begin{array}{l} 22-20 \\ 21-19 \end{array} \right)$ 0 山本 江里</p> <p>真鍋 絹子 2 $\left(\begin{array}{l} 21-19 \\ 21-14 \end{array} \right)$ 0 荒井 みや子 菊池 浜子 $\left(\begin{array}{l} 21-19 \\ 21-14 \end{array} \right)$ 0 野島 理恵子</p> <p>永原 美保子 $\left(\begin{array}{l} 21-19 \\ 21-14 \end{array} \right)$ 0 小野寺 六つ子 柏原 敦子 $\left(\begin{array}{l} 21-19 \\ 21-14 \end{array} \right)$ 0 大久保 千夏</p>	<p style="text-align: center;">試合番号 8</p> <p>新宿区K 2 - 1 杉並区L2</p> <p>林 純子 2 $\left(\begin{array}{l} 21-15 \\ 15-21 \\ 21-14 \end{array} \right)$ 1 斉藤 博美 高野 ゆう子 $\left(\begin{array}{l} 21-15 \\ 15-21 \\ 21-14 \end{array} \right)$ 1 澤部 智砂</p> <p>田中 結莉亜 0 $\left(\begin{array}{l} 18-21 \\ 17-21 \end{array} \right)$ 2 尾崎 恵子 田中 麻美那 $\left(\begin{array}{l} 18-21 \\ 17-21 \end{array} \right)$ 2 新海 幸枝</p> <p>田中 洋子 2 $\left(\begin{array}{l} 21-14 \\ 21-11 \end{array} \right)$ 0 磯貝 順子 谷内 絢子 $\left(\begin{array}{l} 21-14 \\ 21-11 \end{array} \right)$ 0 飯沼 暁子</p>	<p style="text-align: center;">試合番号 9</p> <p>習志野市S 2 - 1 新宿区K</p> <p>永原 美保子 0 $\left(\begin{array}{l} 12-21 \\ 18-21 \end{array} \right)$ 2 田中 洋子 柏原 敦子 $\left(\begin{array}{l} 12-21 \\ 18-21 \end{array} \right)$ 2 谷内 絢子</p> <p>飯野 育子 2 $\left(\begin{array}{l} 21-18 \\ 21-12 \end{array} \right)$ 0 田中 結莉亜 浅野 由香 $\left(\begin{array}{l} 21-18 \\ 21-12 \end{array} \right)$ 0 田中 麻美那</p> <p>真鍋 絹子 2 $\left(\begin{array}{l} 21-15 \\ 17-21 \\ 21-18 \end{array} \right)$ 1 林 純子 菊池 浜子 $\left(\begin{array}{l} 21-15 \\ 17-21 \\ 21-18 \end{array} \right)$ 1 高野 ゆう子</p>
<p style="text-align: center;">試合番号 10</p> <p>狛江市ES 2 - 1 杉並区L2</p> <p>荒井 みや子 0 $\left(\begin{array}{l} 15-21 \\ 12-21 \end{array} \right)$ 2 尾崎 恵子 小野寺 六つ子 $\left(\begin{array}{l} 15-21 \\ 12-21 \end{array} \right)$ 2 新海 幸枝</p> <p>滝川 洋実 2 $\left(\begin{array}{l} 22-20 \\ 21-17 \end{array} \right)$ 0 斉藤 博美 山本 江里 $\left(\begin{array}{l} 22-20 \\ 21-17 \end{array} \right)$ 0 澤部 智砂</p> <p>堤内 幸子 2 $\left(\begin{array}{l} 21-12 \\ 19-21 \\ 21-12 \end{array} \right)$ 1 磯貝 順子 大久保 千夏 $\left(\begin{array}{l} 21-12 \\ 19-21 \\ 21-12 \end{array} \right)$ 1 飯沼 暁子</p>		

16th YES! Super Ladies League 組み合わせ

1部

Aブロック				
八王子市K				
府中市H				
東大和市L				
武蔵野市K				

Bブロック				
杉並区K				
中央区C				
西東京市C2				
国分寺市K				

2部

Aブロック				
青梅市K				
渋谷区K				
川崎市S				
東久留米K				

Bブロック				
品川区K				
新座市A				
町田市P				
東村山市J				

3部

Aブロック				
坂戸市M2				
杉並区S				
調布市E				
八王子市A				

Bブロック				
宇都宮市T				
町田市S				
八王子市H				
稲城市F				

4部

Aブロック				
杉並区L				
豊島区K				
東村山市S				
武蔵野市EM				

Bブロック				
江戸川区F				
青梅市H				
府中市C				
日野市T				

5部

Aブロック				
立川市K				
宇都宮市Y				
狭山市T				
渋谷区H				

Bブロック				
あきる野市A				
所沢市N				
町田市K				
所沢市YY				

16th YES! Super Ladies League 組み合わせ

6部

Aブロック				
小金井市Q				
世田谷区K				
練馬区C				
三鷹市R				

Bブロック				
練馬区S				
江戸川区N				
世田谷区				
多摩市Z				

7部

Aブロック				
ふじみ野市N				
港区H				
東大和市S				
所沢市T				

Bブロック				
西東京市N				
草加市L				
目黒区D				
福生市T				

8部

Aブロック				
さいたま市H				
小平市M				
坂戸市M				
日野市R				

Bブロック				
青梅市W				
上野原市S				
八王子市K2				
国分寺市S				

9部

Aブロック				
西東京市S				
さいたま市CY				
武蔵野市C				
日野市TK				

Bブロック				
坂戸市N				
練馬区K2				
武蔵野市T				
川越市B				

10部

Aブロック				
横浜市M				
杉並区L2				
習志野市S				
北区OV				

Bブロック				
八王子市SK				
新宿区K				
狛江市ES				
さいたま市K				